

DMS 2400 II

SMAVIA Appliance pour enregistrer jusqu'à 24 flux vidéo, autonome, 3 UH, 2x disques durs de 3,5"

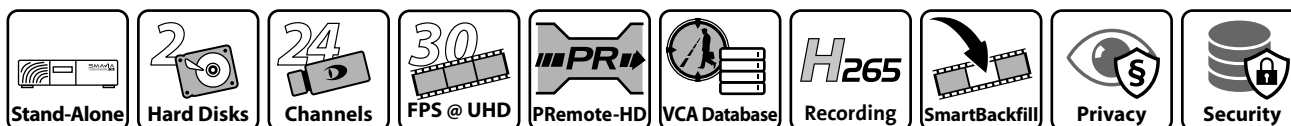

Le DMS 2400 II est une appliance haute performance avec une capacité de traitement de jusqu'à **24 flux vidéo**. En combinaison avec le logiciel dédié **SMAVIA Recording Server**, il est parfaitement adapté à toutes les applications qui nécessitent une vitesse d'enregistrement élevée et une faible consommation de puissance tout en offrant une sécurité maximale de données.

SMAVIA Viewing Client

SMAVIA Viewing Client permet une évaluation indépendante et confortable des enregistrements sur le réseau. Le logiciel peut être installé et personnalisé sur des stations de travail avec système d'exploitation Windows. **Deux licences** d'accès avec des clients sont déjà **incluses dans la livraison** de l'appareil.

Intégration dans SeMSy®

L'appareil est équipé de la licence **SeMSy® Flat** départ usine. Il est donc parfaitement équipé pour l'intégration dans le système de stockage d'un **SeMSy® Video Management System**. L'appliance supporte la gamme complète des fonctions de SeMSy®, y compris l'évaluation pratique des enregistrements sur une station de travail SeMSy®.

PRemote-HD

La fonction **PRemote-HD** optionnelle transcode les flux vidéo haute résolution (en direct et en lecture) pour la **transmission dans les réseaux à faible bande passante**. Cela permet un accès économe en ressources avec SeMSy® ou SMAVIA Viewing Client, indépendamment des paramètres d'enregistrement. Cette licence inclut également la fonction **DMVC Server** pour l'accès avec l'application mobile **Dallmeier Mobile Video Center**.

Base de données VCA

L'appliance est équipée d'une **base de données** pour les résultats d'analyse des **caméras réseau Dallmeier avec technologie VCA**. Les **événements, objets et classes** envoyés par la caméra sont **stockés** avec les métadonnées pertinentes **pratiquement en temps réel**. **SMAVIA Viewing Client** est disponible avec la fonction **SmartFinder** pour une **recherche** et une **évaluation** ciblées.

Plateforme ouverte

Le logiciel préinstallé **SMAVIA Recording Server** est conçu comme une plateforme ouverte. En liaison avec les licences correspondantes, les **caméras réseau de tiers** (3rd Party) peuvent être enregistrées avec **détection de mouvement** et configurées à l'aide du **protocole ONVIF**.

Caractéristiques matérielles









- Matériel serveur haute performance
- Module Flash pour système d'exploitation et application
- Vitesse d'enregistrement élevée grâce à des composants accordés
- Composants optimisés pour SMAVIA Recording Server
- Rails de montage pour un rack de 19" en option

Caractéristiques SMAVIA Recording Server

- Enregistrement de jusqu'à 24 flux vidéo haute résolution
- Licences pour l'enregistrement de 8 flux vidéo incluses
- Licences pour l'accès avec 2 clients incluses
- Licences pour la mise à jour du logiciel pendant 12 mois incluses
- Licence pour la protection contre le sabotage de caméras SEDOR® incluse
- Licence pour SmartBackfill incluse
- Licence pour Multicast Recording incluse
- Enregistrement de caméras réseau de tiers en option
- Évaluation avec DMVC App via WAN/LAN en option
- Évaluation avec SMAVIA ou SeMSy® via WAN/LAN
- Licence de base pour le module intégré de protection et de sécurité des données (conforme au RGPD) incluse

DMS 2400 II

SMAVIA Appliance pour enregistrer jusqu'à 24 flux vidéo,
autonome, 3 UH, 2x disques durs de 3,5"

Appliance	
005959	 DMS 2400 II SMAVIA Appliance pour enregistrer jusqu'à 24 flux vidéo, licences pour l'enregistrement de 8 flux vidéo incluses, licences d'accès avec 2 clients incluses, sans disque dur
Options matérielles	
000178	Mounting of a HDD Installation d'un disque dur, y compris les tests fonctionnels, à long terme et finaux, l'acceptation et la libération
007521	 HDD 2000 GB, SATA, 3.5"
007305	HDD 4000 GB, SATA, 3.5"
006596	HDD 6000 GB, SATA, 3.5"
007914	HDD 8000 GB, SATA, 3.5"
007988	HDD 10000 GB, SATA, 3.5"
008204	HDD 12000 GB, SATA, 3.5"
007800	HDD 14000 GB, SATA, 3.5"
007801	HDD 16000 GB, SATA, 3.5"
008055	HDD 18000 GB, SATA, 3.5"
004429	 DVD-RW Drive SATA (Teac) Graveur DVD-RW, SATA, slimline, tray load (départ usine)
003877	 DVD-RW Drive SATA (Teac) Retrofit Kit Graveur DVD-RW, SATA, slimline, tray load (kit de modification)
Options mise à niveau pour un fonctionnement hybride	
003816	 Encoder Board for 8 Analog Channels Carte d'encodage pour 8 canaux vidéo analogiques en mode hybride, y compris adaptateur Audio IN, sans licences de canaux supplémentaires
003815	 Mounting Kit for 24 Analog Channels Kit de mise à niveau pour 24 canaux analogiques, 1x panneau BNC Video IN, 1x jeu interne de câbles coaxiaux, 2x support de câble, module UTC-24 (départ usine uniquement)
Option contacts du réseau	
005142	DLC - Ethernet I/O Interface Licence pour l'utilisation de l'interface logicielle pour connecter les interfaces Ethernet E/S MOXA ioLogik E1210 (16 contacts), E1212 (8 contacts, 8 DIOs) ou E1214 (6 contacts, 6 relais)
001739	 Remote Ethernet I/O Interface Interface Ethernet E/S, 2x Ethernet, 6x contacts, 6x relais (MOXA ioLogik E1214)
Option support	
000010	 19 Inch Bracket (DMS, DVS, PVS IV, PVS 7) Support pour le montage de l'appareil dans un rack 19"

DMS 2400 II

SMAVIA Appliance pour enregistrer jusqu'à 24 flux vidéo,
autonome, 3 UH, 2x disques durs de 3,5"

Licences incluses

DLC - 8 Recording Channels

Licence pour l'enregistrement de 8 flux vidéo haute résolution

DLC - 2 Client Access

Licence pour l'accès simultané de deux clients à SMAVIA Recording Server (floating license)

DCP - Software Maintenance 12 Months

Licence pour la mise à jour du logiciel SMAVIA pour une durée de 12 mois

DLC - SEDOR® Camera Sabotage Protection

Licence pour la détection et le signalement du recouvrement, de la défocalisation et de la torsion des caméras

DLC - SmartBackfill

Licence pour le stockage de flux vidéo mis en mémoire tampon par les caméras réseau Dallmeier avec EdgeStorage (non disponible en liaison avec DLC - Bank Package et pour les caméras avec mode d'enregistrement Contact)

DLC - SNMP

Licence d'intégration dans un système central de gestion des appareils SNMP

DLC - SeMSy® Flat

Licence pour l'intégration dans un SeMSy® Video Management System

DLC - Multicast Streaming

Licence pour la transmission de flux vidéo par multicast dans un SeMSy® Video Management System

DLC - Multicast Recording

Licence pour l'enregistrement des flux vidéo de caméras réseau Dallmeier transmettant via multicast

DLC - Real-Time Recording

Licence d'enregistrement en temps réel pour tous les flux vidéo (selon la caméra)

DLC - LocalViewing

Licence pour l'utilisation du lecteur vidéo intégré pour la reproduction locale d'une caméra (analogique, SD-IP ou HD-IP) et l'affichage en direct local de plusieurs caméras en mode multi-split (analogique, SD-IP et HD-IP)

DLC - Data Protection and Data Security

Licence de base pour l'utilisation du module intégré de protection et de sécurité des données (conforme au RGPD)

Licences optionnelles (accès)

003782 **DLC - 1 Additional Client Access**
Licence pour l'accès simultané d'un client supplémentaire à SMAVIA Recording Server (floating license)

004068 **DLC - 5 Additional Client Access**
Licence pour l'accès simultané de cinq clients supplémentaires à SMAVIA Recording Server (floating license)

004069 **DLC - 10+ Additional Client Access (unlimited)**
Licence pour l'accès simultané d'un nombre illimité de clients à SMAVIA Recording Server, en fonction de la charge du système et de la bande passante (floating license)

Licences optionnelles (canaux)

007640 **DLC - 1 Additional Recording Channel (IPS/DMS 2400 II)**
Licence pour l'enregistrement d'un flux vidéo haute résolution supplémentaire, jusqu'à un maximum de 24 flux vidéo

007679 **DLC - 3rd Party Package for 1 Recording Channel (IPS/DMS 2400 II)**
Licence pour l'utilisation d'un canal existant pour l'enregistrement (permanent, par contact ou avec détection de mouvement) de caméras réseau de tiers

DMS 2400 II

SMAVIA Appliance pour enregistrer jusqu'à 24 flux vidéo,
autonome, 3 UH, 2x disques durs de 3,5"

Licences optionnelles (fonctions)	
007923	DLC - RAID 1 Recording (DMS 2400 II) Licence pour l'enregistrement avec RAID 1 en combinaison avec deux disques durs (HDD) identiques ¹⁾
003801	DLC - PRemote-HD Licence pour la transmission vidéo SD et HD à faible bande passante, comprenant une licence d'accès dédiée ²⁾ et une fonction d'accès avec une application mobile (DMVC Server)
003806	DLC - Audio Recording for All Analog Channels Licence pour l'utilisation d'enregistrements audio pour tous les canaux analogiques (matériel 003815 e 003816 requis) ³⁾
004685	DLC - LAN Interface for Data Reception Licence pour la réception de données provenant de systèmes tiers (systèmes TPV AWEK et convertisseur de protocole NPC II) via l'interface réseau, y compris la liaison, le stockage et l'affichage des données avec les enregistrements vidéo
006293	DLC - High-Speed Recording >30 fps Licence pour l'enregistrement de caméras réseau Dallmeier avec un taux de trame supérieur à 30 ips
007642	DLC - ViProxy Plus (IPS/DMS 2400 II) Licence pour l'utilisation de la deuxième interface réseau en liaison avec l'une des fonctions ViProxy (réseau physiquement séparé pour les caméras, y compris WebConfig Routing), Link Redundancy (connexion redondante de l'appliance à deux commutateurs) ou Data Throughput (regroupement des deux interfaces réseau sur un canal avec double débit de données)
007652	DLC - Bank Package (DMS 2400 II) Licence pour l'utilisation du module pour l'enregistrement selon DGUV Test, y compris la surveillance de l'activité GAB et la transmission des images de référence par e-mail
Maintenance et garantie	
007643	DCP - SW Maintenance 12 Months (IPS/DMS 2400 II) Licence pour la mise à jour du logiciel SMAVIA pour 12 mois supplémentaires, avec un maximum de 60 mois au total
007644	DCP - HW Warranty and SW Maintenance 36 Months (IPS/DMS 2400 II) Extension de la garantie « Bring-in » (à l'exclusion des disques durs) à un total de 36 mois et extension de la licence pour la mise à jour du logiciel SMAVIA à un total de 36 mois
007645	DCP - HW Warranty and SW Maintenance 48 Months (IPS/DMS 2400 II) Extension de la garantie « Bring-in » (à l'exclusion des disques durs) à un total de 48 mois et extension de la licence pour la mise à jour du logiciel SMAVIA à un total de 48 mois
007646	DCP - HW Warranty and SW Maintenance 60 Months (IPS/DMS 2400 II) Extension de la garantie « Bring-in » (à l'exclusion des disques durs) à un total de 60 mois et extension de la licence pour la mise à jour du logiciel SMAVIA à un total de 60 mois

1) Lors de l'utilisation de la configuration RAID, la connexion à une ASI est nécessaire.

2) Le premier client PRemote (master) obtient le contrôle actif du flux PRemote. D'autres clients PRemote (slaves) reçoivent le flux de manière passive.

3) Lecture audio avec SMAVIA Viewing Client sur le réseau. La lecture audio locale avec LocalViewing n'est pas prise en charge.

DMS 2400 II

SMAVIA Appliance pour enregistrer jusqu'à 24 flux vidéo,
autonome, 3 UH, 2x disques durs de 3,5"

Composants	
CPU	Multi-Core
RAM	8 Go
Module flash	8 Go (pour le système d'exploitation et l'application)
Disques durs	Jusqu'à 2x disques durs de 3,5" (en option, veuillez noter la liste blanche des disques durs, min. 7200 tr/min et 128 Mo de cache)
Capacité de stockage	Actuellement jusqu'à 36 To (sans RAID)
Ventilateur	3x, avec adaptation automatique de la vitesse de rotation
Module d'alimentation	Intégré

Interfaces	
Entrées vidéo analogiques	24x CVBS/BNC, avec la possibilité de connexion en boucle (en option, Mounting Kit 003815)
Sortie vidéo	2x DisplayPort 1x DVI
Entrée AUX / Line	1x connecteur jack de 3,5 mm
Entrée microphone	1x connecteur jack de 3,5 mm (pour interphone, licence 003801 requise)
Sortie audio	1x connecteur jack de 3,5 mm (pour interphone, licence 003801 requise)
USB	2x USB 3.0 type A (face arrière) 5x USB 2.0 type A (face arrière) 1x USB 2.0 type A (face avant)
Ethernet 1	RJ45, 10/100/1000 Mbps
Ethernet 2	RJ45, 10/100/1000 Mbps (en option, licence DLC - ViProxy Plus (007642) requise)
Entrées contact	30x, avec isolation galvanique, uniquement pour interrupteur / poussoir (contact sec), 4 fonctions par contact
Sorties relais	5x, avec isolation galvanique, max. 12V DC / 24V AC / 0,5A, 150 mOhm, normalement ouvert ou normalement fermé
Sériel	2x RS232
PS/2	Souris, clavier

Protocoles	
Protocoles Ethernet	IPv4 (ARP, ICMP, IGMPv2/IGMPv3), UDP, TCP
Protocoles Ethernet en préparation	IPv6 (NDP, ICMPv6, MLDv1/MLDv2, SLAAC, RDNSS), UDPv6, TCPv6
Protocoles de communication	DaVid, DaVidS, HTTP, HTTPS ⁴⁾ , DNS, DHCP, LDAP, NTP, RTSP, RTP, RTCP, SNMP (v1, v2c)
Sécurité	Chiffrement HTTPS ⁴⁾ , SSL/TLS ⁴⁾ 1.2 (AES), contrôle d'accès au réseau selon IEEE 802.1X ⁴⁾

Données électriques	
Alimentation électrique	115/230 V AC ±5%, 50/60 Hz
Puissance absorbée	Max. 145 W (fonctionnement sans carte encodeur pour les canaux analogiques) Max. 170 W (fonctionnement avec 3 cartes encodeur pour un total de 24 canaux analogiques)
Puissance calorifique	Max. 580 BTU/h

Données mécaniques	
Dimensions (L x H x P)	Env. 425 x 130 x 446 mm avec pieds Env. 425 x 122 x 446 mm sans pieds
Poids	Env. 12 kg avec 2 disques durs
Couleur	Noir (anodisé)

Données ambiantes	
Température	+5°C à +40°C
Température recommandée	+20°C à +25°C
Humidité	5 – 70% RH, sans condensation
Pollution de l'air	Sans poussière

Homologations et certifications	
Type	CE, UL, FCC, RCM, LGC Forensics, DIN EN 50130-4

4) Ce produit contient un logiciel développé par le projet OpenSSL pour être utilisé dans la boîte à outils OpenSSL (<http://www.openssl.org>) et un logiciel cryptographique écrit par Eric Young (eyay@cryptsoft.com).

DMS 2400 II

SMAVIA Appliance pour enregistrer jusqu'à 24 flux vidéo, autonome, 3 UH, 2x disques durs de 3,5"

Logiciel	
Système d'exploitation	Linux (propriétaire, durci)
Application	SMAVIA Recording Server (version 9.x.x)
Langue d'application	Anglais, allemand, français, espagnol, italien (autres langues sur demande)
Logiciel de gestion externe	SMAVIA Viewing Client DMVC App (en option, licence DLC - PRemote-HD (003801) requise)
Logiciel de configuration externe	PService3
Conformité ONVIF	Profile S
Conformité RGPD	Prise en charge

Performance en liaison avec le DMS 2400 II	
Canaux	Jusqu'à 24x flux vidéo haute résolution
Caméras prises en charge	Systèmes de capteurs multifocaux Panomera® de Dallmeier Caméras réseau de Dallmeier via TCP/DaVid (Dallmeier Video Protocol) Caméras réseau de tiers avec streaming RTSP via UDP/RTP ou TCP (en option, licence 007641 requise) Caméras analogiques (requis en option : Mounting Kit (003815), carte encodeur 1 à 3 (003816), licences pour les canaux 9 à 24)
Mode piste	Automatique
Compression vidéo/audio	H.264, H.265 / G.722.1
Résolutions	Jusqu'à 12 MP, selon la caméra
Taux de trame par canal	Jusqu'à 25/30 ips, selon la caméra
Débit binaire par canal	Jusqu'à 50 Mbps, selon la caméra
Débit binaire total max.	Jusqu'à 144 Mbps

Caméras analogiques en option				
Résolutions	Jusqu'à 4CIF (704 x 576), selon la caméra			
Taux de trame par canal	6,25 / 12,5 / 25 ips @ CIF 6,25 / 12,5 ips @ 4CIF 25 ips @ 4CIF avec connexion de 2 canaux analogiques :			
	Encoder Board 1	Encoder Board 2	Encoder Board 3	
Canaux analogiques utilisables	1, 3, 5, 7	9, 11, 13, 15	17, 19, 21, 23	
Canaux IP utilisables en plus	2, 4, 6, 8	10, 12, 14, 16	18, 20, 22, 24	

Enregistrement ⁵⁾	Caméra IP de tiers	Caméra IP de Dallmeier
Protocole de transport	RTP via UDP	TCP
Protocole de communication	RTSP	DaVid
Mode Minuterie	intégré	intégré
Mode Permanent	intégré	intégré
Mode Contact	intégré	intégré
Mode Mouvement	intégré	intégré
Mode Mouvement/Contact	intégré	intégré
Changement de mode par minuterie	--	intégré

Fonctions ⁵⁾	Caméra IP de tiers	Caméra IP de Dallmeier
Détection de mouvement	intégré	intégré
SmartFinder	intégré	intégré
Proxy vidéo	intégré	intégré
Streamer multicast SeMSy®	intégré	intégré
PRemote-HD	intégré	intégré
DMVC Server	intégré	intégré
Contrôle PTZ avec SVC	intégré	intégré
Enregistrement audio	intégré ⁶⁾	intégré
Configuration de la caméra	intégré	intégré
Verrouiller la configuration de la caméra	--	intégré
Enregistrement de flux vidéo multicast	--	intégré
EdgeStorage&SmartBackfill	--	intégré
Balayage du réseau (IP Finder)	--	intégré
Base de données VCA	--	intégré

5) Les spécifications font référence à un appareil entièrement développé. Des licences optionnelles sont requises.

6) En fonction de la caméra. Le flux audio doit être fourni au format G.711.

DMS 2400 II

SMAVIA Appliance pour enregistrer jusqu'à 24 flux vidéo,
autonome, 3 UH, 2x disques durs de 3,5"

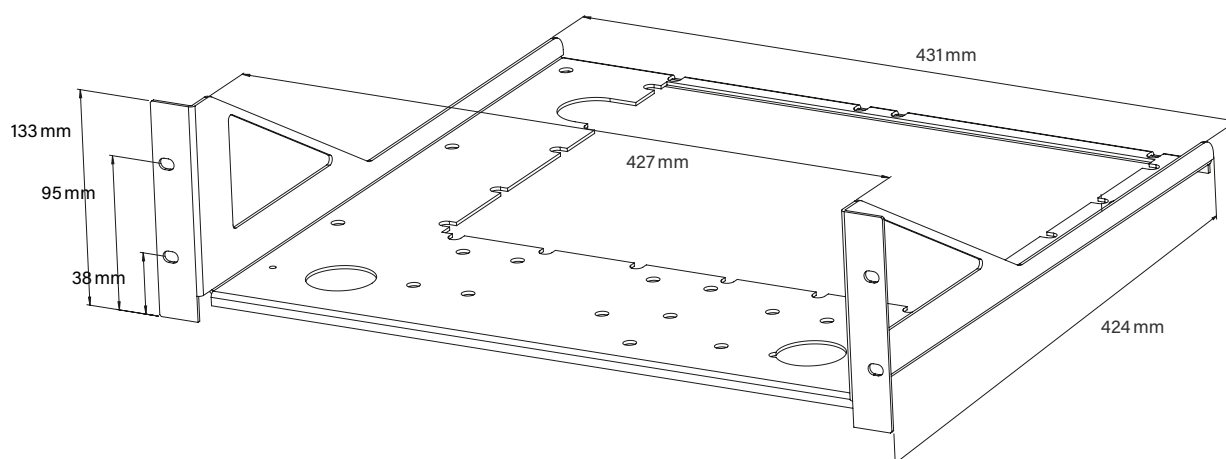
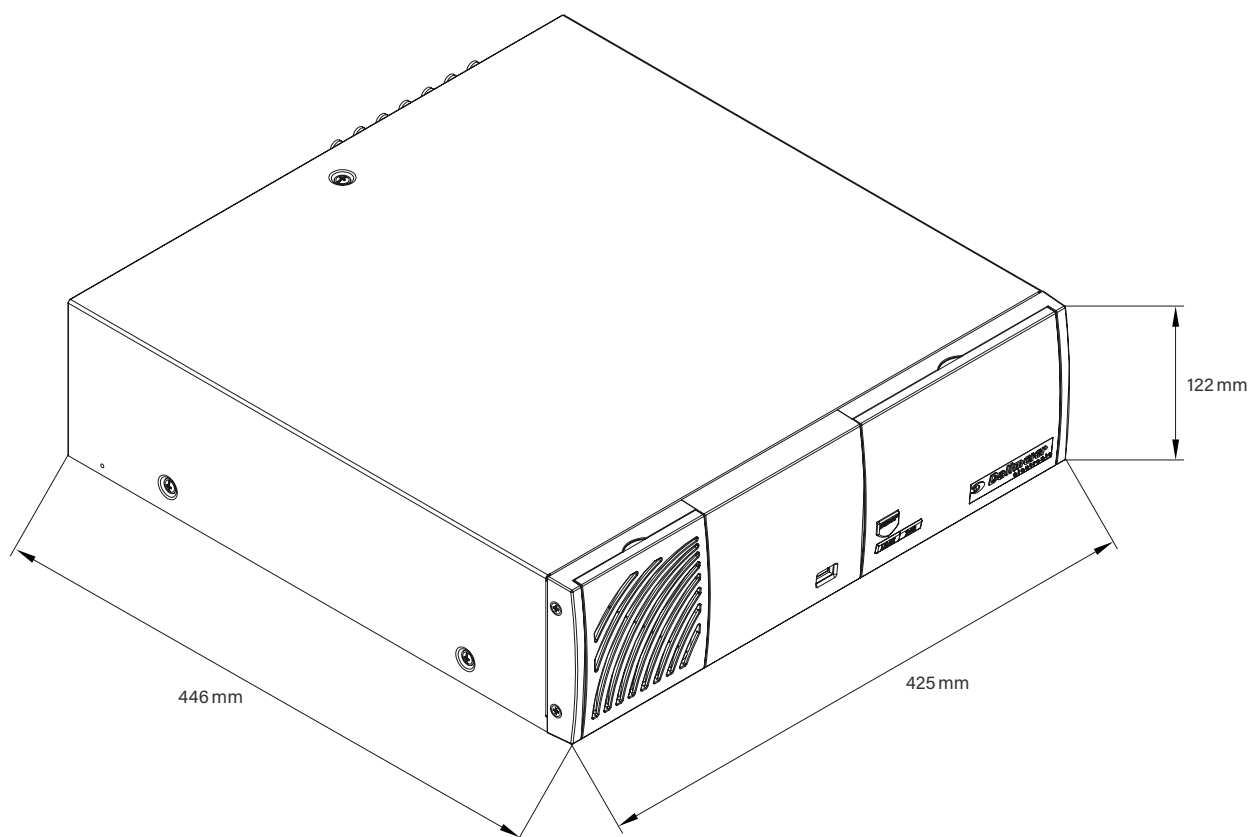

Dallmeier electronic GmbH & Co.KG | Bahnhofstr. 16, 93047 Regensburg, Germany | +49 941 8700-0 | dallmeier.com

Les marques caractérisées par * sont des marques déposées de Dallmeier electronic GmbH & Co.KG.

La mention de marques de commerce de tiers a un caractère informatif seulement. Dallmeier respecte la propriété intellectuelle de tiers et s'efforce d'assurer l'exhaustivité pour l'étiquetage des marques de commerce de tiers et pour la citation du titulaire de droits respectif. Au cas où des droits protégés ne seraient pas indiqués séparément, cela ne justifie pas l'hypothèse que la marque ne soit pas protégée.

Sous réserve de modifications techniques, erreurs et fautes d'impression. Les illustrations peuvent différer du produit réel.



See more.