

IPS 10 000

Appliance SMAVIA para la grabación de hasta 100 flujos de vídeo,
3 UA para montar en rack, sistema de almacenamiento con 8x 3,5" HDD



La appliance IPS 10 000 combina el probado software de grabación SMAVIA Recording Server con un hardware de servidor fiable y de alto rendimiento. Componentes perfectamente ajustados proporcionan una alta velocidad de almacenamiento y permiten la grabación de hasta 100 flujos de vídeo de alta resolución con una tasa de imágenes de 30 ips. El sistema integrado de almacenamiento en RAID 6 que ya de por sí ofrece una alta capacidad de almacenamiento, puede ser ampliado por un sistema externo JBOD en RAID 6. De este modo, la appliance es el sistema de grabación idóneo para instalaciones de vídeo más grandes en estadios, centros comerciales, casinos o centros de congresos.

Sistema de almacenamiento

El IPS 10 000 dispone de ocho bahías con cerradura para discos duros de 3,5" en la parte frontal. Éstos son utilizados exclusivamente para la grabación. El aislado sistema operativo Linux y la aplicación SMAVIA Recording Server están instalados en un módulo flash separado. Totalmente equipado con los discos duros de servidor de 18 TB opcionales, se dispone de una capacidad de almacenamiento en RAID 6 de 108 TB.

Integración en SeMSy®

La appliance está dotada de fábrica de la licencia SeMSy® Flat. Por lo tanto, está óptimamente equipado para la integración en el sistema de almacenamiento de un SeMSy® Video Management System. La appliance soporta las funciones de SeMSy® en su totalidad incluyendo la evaluación cómoda en una SeMSy® Workstation.

SMAVIA Viewing Client

SMAVIA Viewing Client permite la evaluación independiente de las grabaciones a través de la red. El software puede ser instalado y adaptado individualmente en estaciones de trabajo con sistema operativo Windows. En el volumen de entrega de la appliance ya están incluidas dos licencias para el acceso con clientes.

PRemote-HD

La función opcional PRemote-HD transcodifica flujos de vídeo de alta resolución (en vivo y reproducción) para la transmisión en redes con ancho de banda bajo. Esto permite un acceso con SeMSy® o SMAVIA Viewing Client que optimiza el uso de los recursos y que es independiente de los ajustes de grabación. Esta licencia también incluye la función DMVC Server para el acceso móvil con la aplicación Dallmeier Mobile Video Center.

Base de datos VCA

La appliance está dotada con una base de datos para los resultados de análisis de cámaras de red de Dallmeier con tecnología VCA. Los eventos, objetos y clases enviados por la cámara son almacenados con los metadatos pertinentes casi en tiempo real. Para la búsqueda y evaluación concreta está disponible SMAVIA Viewing Client con la función SmartFinder.

SmartBackfill

Cámaras de red de Dallmeier están dotadas de una memoria RAM que la función EdgeStorage utiliza para el almacenamiento del flujo de vídeo en caso de caída de red (p.ej. Spanning Tree, Bursts). Cuando la red está restablecida, la función SmartBackfill se encarga de la rápida transmisión de las imágenes grabadas al sistema de grabación SMAVIA que memoriza el flujo de vídeo a máxima velocidad y prosigue la grabación del flujo en vivo sin pérdidas ni rupturas.

Plataforma abierta

El software SMAVIA Recording Server preinstalado está diseñado como plataforma abierta. En combinación con las licencias correspondientes se pueden grabar cámaras de red de terceros (3rd Party) con detección de movimiento y configurarlas mediante protocolo ONVIF.

Características hardware









- Hardware de servidor de alto rendimiento
- Módulo Flash para sistema operativo y aplicación
- Sistema de almacenamiento RAID 6 integrado
- Ampliación opcional de almacenamiento RAID 6 JBOD
- Optimizado para una alta velocidad de almacenamiento
- Funcionamiento redundante con fuente de alimentación opcional
- Rieles de montaje para rack de 19" incluidos en la entrega

Características SMAVIA Recording Server

- Grabación de hasta 100 flujos de vídeo de alta resolución
- Licencias para grabación de 32 flujos de vídeo incluidas
- Licencias para acceso con 2 clientes incluidas
- Licencias para actualización del software por 24 meses incluidas
- Grabación de cámaras de red de terceros, opcional
- Evaluación con la aplicación DMVC App vía WAN/LAN, opcional
- Evaluación con SMAVIA o SeMSy® vía WAN/LAN
- Licencia básica del módulo integrado de protección de datos y seguridad de datos (conforme con el RGPD) incluida

IPS 10 000

Appliance SMAVIA para la grabación de hasta 100 flujos de vídeo,
3 UA para montar en rack, sistema de almacenamiento con 8x 3,5" HDD

Appliance	
005753	 IPS 10000 SMAVIA Appliance para la grabación de hasta 100 flujos de vídeo, licencias para la grabación de 32 flujos de vídeo incluidas, licencias para el acceso de 2 clientes incluidas, sin HDD
Opciones hardware	
000178	Mounting of a HDD Montaje de un disco duro, prueba de función, prueba a largo plazo y prueba final, aceptación y autorización incluidas
007521	 HDD 2000 GB, SATA, 3.5" ¹⁾
007305	HDD 4000 GB, SATA, 3.5" ¹⁾
006596	HDD 6000 GB, SATA, 3.5" ¹⁾
007914	HDD 8000 GB, SATA, 3.5" ¹⁾
007988	HDD 10000 GB, SATA, 3.5" ¹⁾
008204	HDD 12000 GB, SATA, 3.5" ¹⁾
007800	HDD 14000 GB, SATA, 3.5" ¹⁾
007801	HDD 16000 GB, SATA, 3.5" ¹⁾
008055	HDD 18000 GB, SATA, 3.5" ¹⁾
004064	 Power Supply Unit DPM-150W Módulo de alimentación de 150 W, 115/230 V AC ±5%, 50/60 Hz
Opción contactos de red	
005142	DLC - Ethernet I/O Interface for SMAVIA Licencia para el uso de la interfaz de software para la conexión de interfaces Ethernet I/O MOXA ioLogik E1210 (16 contactos), E1212 (8 contactos, 8 DIOs) o E1214 (6 contactos, 6 relés)
001739	 Remote Ethernet I/O Interface Interfaz Ethernet I/O, 2x Ethernet, 6x contactos, 6x relés (MOXA ioLogik E1214)
Opción ampliación de almacenamiento	
005756	DLC - JBOD Storage Extension Licencia para el uso de la interfaz de software para la conexión de una ampliación de almacenamiento Storage JBOD
006180	 MegaRAID Controller Kit Tarjeta controladora RAID para la conexión de una ampliación de almacenamiento JBOD, CacheVault para la alimentación eléctrica del caché en caso de cortes de corriente repentinos/a corto plazo incluida, 12Gbps SAS/SATA, disponible sólo ex fábrica
006945	 Storage JBOD 12 II²⁾ Ampliación de memoria, montaje en rack de 2 UA, hasta para 12 discos duros, RAID 6, 1x cable SFF-8088, 2x fuentes de alimentación redundantes, sin discos duros
006946	 Storage JBOD 24 II²⁾ Ampliación de memoria, montaje en rack de 4 UA, hasta para 24 discos duros, RAID 6, 1x cable SFF-8088, 2x fuentes de alimentación redundantes, sin discos duros
006949	 Storage JBOD 44 II²⁾ Ampliación de memoria, montaje en rack de 4 UA, hasta para 44 discos duros, RAID 6, 1x cable SFF-8088, 2x fuentes de alimentación redundantes, sin discos duros

1) La appliance ha de ser equipada con un mínimo de 6 discos duros SATA idénticos para asegurar la velocidad de almacenamiento requerida.

2) El Storage JBOD ha de ser equipado con un mínimo de 6 discos duros SATA idénticos (fabricante, capacidad, serie de fabricación, firmware, etc.) para asegurar la velocidad de almacenamiento requerida. El sistema JBOD dispone de un sistema de RAID propio. No soporta la interconexión de RAID con los discos duros internos de la appliance.

IPS 10 000

Appliance SMAVIA para la grabación de hasta 100 flujos de vídeo,
3 UA para montar en rack, sistema de almacenamiento con 8× 3,5" HDD

Licencias incluidas

DLC - 32 Recording Channels

Licencia para la grabación de 32 flujos de vídeo de alta resolución

DLC - 2 Client Access

Licencia para el acceso simultáneo de dos clientes a SMAVIA Recording Server (floating license)

DCP - Software Maintenance 24 Months

Licencia para la actualización del software SMAVIA para 24 meses

DLC - SEDOR® Camera Sabotage Protection

Licencia para la detección y aviso de cubrimiento, desenfoco y rotación de cámaras

DLC - SmartBackfill

Licencia para el almacenamiento de flujos de vídeo que han sido guardado temporalmente por las cámaras de red Dallmeier mediante EdgeStorage (no disponible en combinación con DLC - Bank Package y para cámaras con modo de grabación Contact)

DLC - SNMP

Licencia para la integración en un sistema de gestión de aparatos SNMP centralizado

DLC - SeMSy® Flat

Licencia para la integración en un SeMSy® Video Management System

DLC - Multicast Streaming

Licencia para la transmisión de flujos de vídeo por multicast en un SeMSy® Video Management System

DLC - Multicast Recording

Licencia para la grabación de flujos de vídeo de cámaras de red Dallmeier que transmiten por multicast

DLC - Real-Time Recording

Licencia para la grabación en tiempo real en todos los flujos de vídeo (dependiendo de la cámara)

DLC - RAID 6

Licencia para la grabación con RAID 6

DLC - Data Protection and Data Security

Licencia básica para el uso del módulo integrado de protección de datos y seguridad de datos (conforme con el RGPD)

Licencias opcionales (acceso)

003782

DLC - 1 Additional Client Access

Licencia para el acceso simultáneo de un cliente adicional a SMAVIA Recording Server (floating license)

004068

DLC - 5 Additional Client Access

Licencia para el acceso simultáneo de cinco clientes adicionales a SMAVIA Recording Server (floating license)

004069

DLC - 10+ Additional Client Access (unlimited)

Licencia para el acceso simultáneo de un número ilimitado de clientes a SMAVIA Recording Server, dependiendo de la carga del sistema y ancho de banda (floating license)

Licencias opcionales (canales)

005754

DLC - 1 Additional Recording Channel (IPS 10 000)

Licencia para la grabación de un flujo de vídeo adicional de alta resolución, máximo 100 flujos de vídeo en total

005755

DLC - 3rd Party Package for 1 Recording Channel (IPS 10 000)

Licencia para el uso de un canal existente para la grabación (permanente, por contacto o con detección de movimiento) de cámaras de red de terceros

IPS 10 000

Appliance SMAVIA para la grabación de hasta 100 flujos de vídeo,
3 UA para montar en rack, sistema de almacenamiento con 8x 3,5" HDD

Licencias opcionales (funciones)	
003801	DLC - PRemote-HD Licencia para la transmisión de vídeo SD y HD con ancho de banda bajo, incluyendo una licencia de acceso dedicada ³⁾ y la función para el acceso con una aplicación móvil (DMVC Server)
004685	DLC - LAN Interface for Data Reception) Licencia para la recepción de datos de sistemas terceros (sistemas cajeros AWEK y conversor de protocolo NPC II) a través de la interfaz de red, incluyendo conexión, almacenamiento y visualización de los datos con las grabaciones de vídeo
006293	DLC - High-Speed Recording >30 fps Licencia para la grabación de cámaras de red Dallmeier con una tasa de imágenes de más de 30 ips
006899	DLC - ViProxy Plus (IPS 10 000) Licencia para el uso de la segunda interfaz de red en combinación con una de las funciones ViProxy (red físicamente separada para cámaras, WebConfig Routing incluido), Link Redundancy (conexión redundante de la appliance a dos switches) o Data Throughput (combinación de las dos interfaces de red en un canal con doble tasa de transferencia de datos)
Mantenimiento y garantía	
005974	DCP - SW Maintenance 12 Months (IPS 10 000) Licencia para la actualización del software SMAVIA para 12 meses adicionales, máximo 60 meses en total
005975	DCP - HW Warranty and SW Maintenance 36 Months (IPS 10 000) Extensión de la garantía "Bring-in" (excepto en los HDD) a un total de 36 meses y extensión de la licencia para la actualización del software SMAVIA a un total de 36 meses
005976	DCP - HW Warranty and SW Maintenance 48 Months (IPS 10 000) Extensión de la garantía "Bring-in" (excepto en los HDD) a un total de 48 meses y extensión de la licencia para la actualización del software SMAVIA a un total de 48 meses
005977	DCP - HW Warranty and SW Maintenance 60 Months (IPS 10 000) Extensión de la garantía "Bring-in" (excepto en los HDD) a un total de 60 meses y extensión de la licencia para la actualización del software SMAVIA a un total de 60 meses

3) El primer cliente PRemote (master) recibe el control activo a través del flujo PRemote. Otros clientes PRemote (slaves) reciben el flujo de forma pasiva.

IPS 10 000

Appliance SMAVIA para la grabación de hasta 100 flujos de vídeo,
3 UA para montar en rack, sistema de almacenamiento con 8x 3,5" HDD

Componentes	
CPU	Multi-Core
RAM	16 GB
Módulo flash	8 GB (para sistema operativo y aplicación)
Discos duros	Máx. 8x 3,5" HDD (opcional, tenga en cuenta la lista blanca de discos duros, mínimo 7200 rpm y 128 MB de caché)
Capacidad de almacenamiento	Actualmente hasta 108 TB (RAID 6)
Ventilador	3x, con adaptación automática de la velocidad de giro
Módulo de alimentación 1	Integrado
Módulo de alimentación 2	Integrado
Módulo de alimentación 3	Opcional (Power Supply Unit DPM-150W (004064), requerido para funcionamiento redundante)

Interfaces	
Salida de vídeo	1x DisplayPort DP 1.2, sólo para la configuración 1x DVI, sólo para la configuración
Entrada AUX / Line	1x conector Jack de 3,5 mm
Entrada de micrófono	1x conector Jack de 3,5 mm (por interfono, licencia 003801 requerida)
Salida de audio	1x conector Jack de 3,5 mm (por interfono, licencia 003801 requerida)
USB	2x USB 3.0 tipo A (en la parte trasera) 6x USB 2.0 tipo A (en la parte trasera) 1x USB 2.0 tipo A (en la parte frontal)
Ethernet 1	RJ45, 10/100/1000 Mbps
Ethernet 2	RJ45, 10/100/1000 Mbps (opcional, licencia DLC - ViProxy Plus (006899) requerida)
Entradas de contacto	4x, con aislamiento galvánico, sólo para interruptor / pulsador (contacto seco), 4 funciones por contacto
Salidas de relé	4x, con aislamiento galvánico, máx. 12V DC / 24V AC / 0,5A, 150 mOhm, normalmente abierto o normalmente cerrado
Interfaz SATA	Tarjeta controladora RAID para ampliación de memoria SMAVIA Enterprise Storage JBOD (opcional)
PS/2	Ratón, teclado

Protocolos	
Protocolos de Ethernet	IPv4 (ARP, ICMP, IGMPv2/IGMPv3), UDP, TCP
Protocolos de Ethernet en preparación	IPv6 (NDP, ICMPv6, MLDv1/MLDv2, SLAAC, RDNS), UDPv6, TCPv6
Protocolos de comunicación	DaVid, DaVidS, HTTP, HTTPS ⁴⁾ , DNS, DHCP, LDAP, NTP, RTSP, RTP, RTCP, SNMP (v1, v2c)
Seguridad	Encriptación HTTPS ⁴⁾ , SSL/TLS ⁴⁾ 1.2 (AES), control de acceso a red según IEEE 802.1X ⁴⁾

Datos eléctricos	
Alimentación eléctrica	115/230 V AC ±5%, 50/60 Hz
Consumo de potencia	Máx. 230 W
Potencia térmica	Máx. 785 BTU/h

Datos mecánicos	
Dimensiones (An x Al x P)	Aprox. 483 x 133 x 533 mm
Peso	Aprox. 20 kg con ocho discos duros
Color	Negro (frontal, anodizado)

Datos ambientales	
Temperatura	+5°C hasta +40°C
Temperatura recomendada	+20°C hasta +25°C
Humedad	5 – 70% RH, sin condensación
Carga atmosférica	Sin polvo

Homologaciones y certificaciones	
Tipo	CE, UL, FCC, RCM, LGC Forensics, DIN EN 50130-4

4) Este producto contiene software desarrollado por el proyecto OpenSSL para su uso en el kit de herramientas de OpenSSL (<http://www.openssl.org>) y software criptográfico escrito por Eric Young (eyay@cryptsoft.com).

IPS 10 000

Appliance SMAVIA para la grabación de hasta 100 flujos de vídeo,
3 UA para montar en rack, sistema de almacenamiento con 8x 3,5" HDD

Software	
Sistema operativo	Linux (propietario, hardened)
Aplicación	SMAVIA Recording Server (versión 9.x.x)
Idioma de aplicación	Inglés, alemán, francés, español, italiano (otros sobre pedido)
Software de gestión externo	SMAVIA Viewing Client DMVC App (opcional, licencia DLC - PRemote-HD (003801) requerida)
Software de configuración externo	PService3
Conformidad ONVIF	Profile S
Conformidad con el RGPD	Soportada

Rendimiento en combinación con IPS 10 000	
Canales	Hasta 100x flujos de vídeo de alta resolución
Cámaras soportadas	Sistemas de sensores multifocales Panomera® de Dallmeier Cámaras de red de Dallmeier vía TCP/DaVid (Dallmeier Vídeo Protocol) Cámaras de red de terceros con streaming RTSP vía UDP/RTP o TCP (opcional, licencia DLC - 3rd Party Package (005755) requerida)
Modo de pista	Automático
Compresión de vídeo/audio	H.264, H.265 / G.722.1
Resoluciones	Hasta 12 MP, dependiendo de la cámara
Tasa de imágenes por canal	Hasta 25/30 ips, dependiendo de la cámara
Tasa de bits por canal	Hasta 50 Mbps, dependiendo de la cámara
Tasa máx. de bits totales	Hasta 400 Mbps

Grabación ⁵⁾	Cámara IP de terceros	Cámara IP de Dallmeier
Protocolo de transporte	RTP por UDP	TCP
Protocolo de comunicación	RTSP	DaVid
Modo Temporizador	integrado	integrado
Modo Permanente	integrado	integrado
Modo Contacto	integrado	integrado
Modo Movimiento	integrado	integrado
Modo Movimiento/Contacto	integrado	integrado
Conmutación del modo mediante temporizador	--	integrada

Funciones ⁵⁾	Cámara IP de terceros	Cámara IP de Dallmeier
Detección de movimiento	integrada	integrada
SmartFinder	integrado	integrado
Proxy de vídeo	integrado	integrado
Streamer multicast SeMSy®	integrado	integrado
PRemote-HD	integrado	integrado
DMVC Server	integrado	integrado
Control PTZ con SVC	integrado	integrado
Grabación de audio	integrada ⁶⁾	integrada
Configuración de cámara	integrada	integrada
Bloquear la configuración de cámara	--	integrada
Grabación de flujos de vídeo multicast	--	integrada
EdgeStorage&SmartBackfill	--	integrada
Escaneo de red (IP Finder)	--	integrado
Base de datos VCA	--	integrada

5) Las indicaciones se refieren a una appliance totalmente equipada. Son precisas licencias opcionales.

6) Dependiendo de la cámara. El flujo de audio ha de ser suministrado en el formato G.711.

IPS 10 000

Appliance SMAVIA para la grabación de hasta 100 flujos de vídeo,
3 UA para montar en rack, sistema de almacenamiento con 8x 3,5" HDD

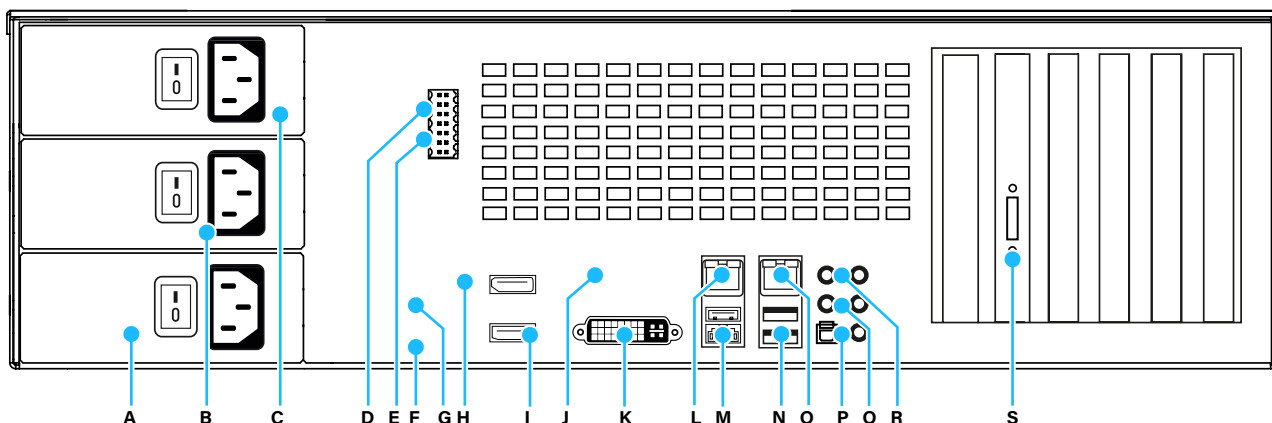

- | | |
|--|--|
| <p>A Fuente de alimentación 1
Conector macho IEC C14, 115/230V AC ±5%, 50/60 Hz</p> <p>B Fuente de alimentación 2
Conector macho IEC C14, 115/230V AC ±5%, 50/60 Hz</p> <p>C Fuente de alimentación 3
Conector macho IEC C14, 115/230V AC ±5%, 50/60 Hz (opcional)</p> <p>D Salidas de relé (1-4)
Conector Weidmüller, 8 pines, máx. 12V DC / 24V AC / 0,5A, 150 mOhm</p> <p>E Entradas de contacto (1-4)
Conector Weidmüller, 6 pines, sólo para interruptor / pulsador (contacto seco)</p> <p>F Teclado
PS/2, violeta</p> <p>G Ratón
PS/2, verde</p> <p>H Interfaz USB
4x USB 2.0, tipo A</p> <p>I Interfaz vídeo OUT
2x DisplayPort (configuración)</p> <p>J Interfaz serial COM 1
D-SUB, 9 pines, 1x RS232</p> | <p>K Interfaz vídeo OUT
DVI-D, Dual-Link (24 + 5), 1920 x 1080 (configuración)</p> <p>L Interfaz Ethernet 2
RJ45, 10/100/1000 Mbps (opcional)</p> <p>M Interfaz USB
2x USB 3.0, tipo A</p> <p>N Interfaz USB
2x USB 2.0, tipo A</p> <p>O Interfaz Ethernet 1
RJ45, 10/100/1000 Mbps</p> <p>P Entrada de micrófono
Conector Jack de 3,5 mm, rojo, 4,3 kOhm, 2,828 V_{pp}</p> <p>Q Salida de audio
Conector Jack de 3,5 mm, verde, 1kOhm, 2,828 V_{pp}</p> <p>R Entrada AUX / Line
Conector Jack de 3,5 mm, azul, 16 kOhm, 2,828 V_{pp}</p> <p>S Interfaz SATA
RAID Controller Board para ampliación de almacenamiento (opcional)</p> |
|--|--|

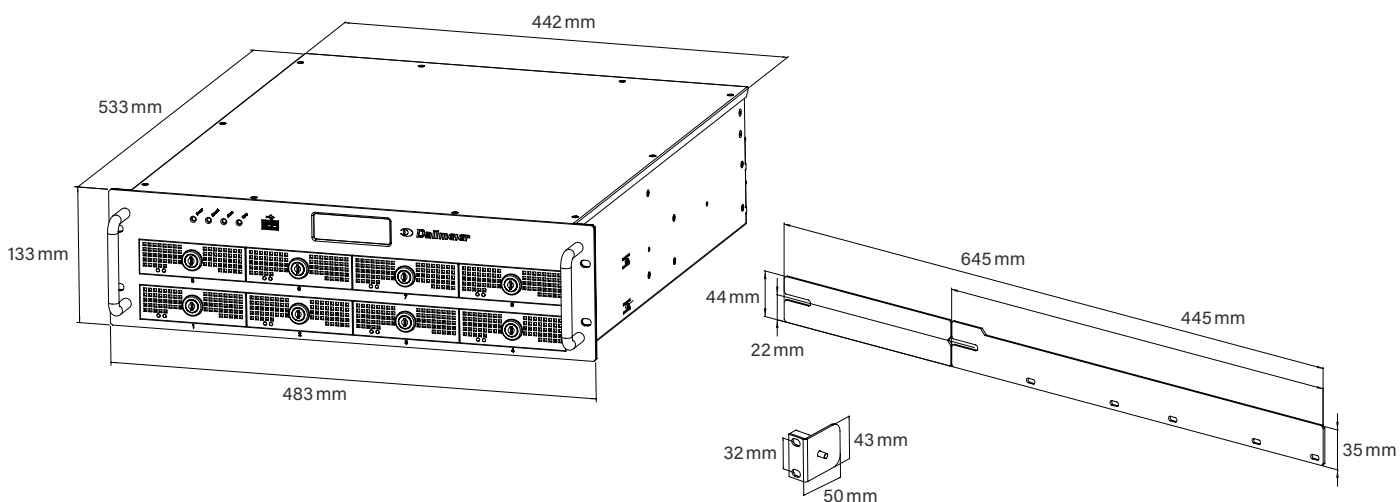

Dallmeier electronic GmbH & Co.KG | Bahnhofstr. 16, 93047 Regensburg, Germany | +49 941 8700-0 | dallmeier.com

Las marcas identificadas con * son marcas registradas de Dallmeier electronic GmbH & Co.KG.

La mención de marcas de terceros sirve solamente para fines informativos. Dallmeier respeta la propiedad intelectual de terceros y se esfuerza siempre por la integridad al identificar las marcas de terceros y mencionar el propietario correspondiente de los derechos. Si en un caso aislado no son indicados por separado los derechos protegidos, esto no autoriza a suponer que la marca no es protegida.

Reservados las modificaciones técnicas y errores de impresión. Las imágenes que aparecen en este documento pueden diferir del producto actual.