

DMS 2400 II

SMAVIA Appliance für die Aufzeichnung von bis zu 24 Video-Streams,
Stand-alone, 3 HE, 2x 3,5" HDD

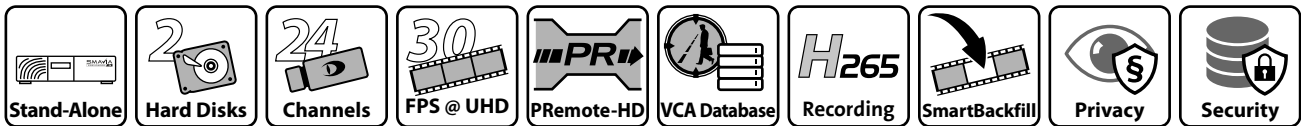

Der DMS 2400 II ist eine hochperformante Appliance mit einer Verarbeitungskapazität für bis zu **24 Video-Streams**. In Verbindung mit der dedizierten Software **SMAVIA Recording Server** ist er optimal geeignet für alle Anwendungen, die eine hohe Speichergeschwindigkeit und geringe Leistungsaufnahme bei maximaler Datensicherheit erfordern.

SMAVIA Viewing Client

SMAVIA Viewing Client erlaubt die unabhängige und bequeme Auswertung der Aufzeichnungen über das Netzwerk. Die Software kann auf Workstations mit Windows Betriebssystem installiert und individuell angepasst werden. Im **Lieferumfang der Appliance** sind bereits **zwei Lizenzen** für den Zugriff mit Clients **enthalten**.

SeMSy® Integration

Die Appliance ist ab Werk mit der Lizenz **SeMSy® Flat** ausgestattet. Damit ist sie bestens gerüstet für die Integration in das Speichersystem eines **SeMSy® Video Management Systems**. Die Appliance unterstützt den kompletten SeMSy® Funktionsumfang inklusive der bequemen Auswertung von Aufzeichnungen auf einer SeMSy® Workstation.

PRemote-HD

Die optionale Funktion **PRemote-HD** transcodiert hochauflösende Video-Streams (Live und Wiedergabe) für die **Übertragung in Netzwerken mit geringer Bandbreite**. Sie erlaubt den ressourcenschonenden und von den Aufnahmeeinstellungen unabhängigen Zugriff mit SeMSy® oder SMAVIA Viewing Client. Diese Lizenz beinhaltet zudem die Funktion **DMVC Server** für den Zugriff mit der mobilen Applikation **Dallmeier Mobile Video Center**.

VCA Datenbank

Die Appliance ist mit einer **Datenbank** für die Analyseergebnisse von Dallmeier **Netzwerkcameras mit VCA-Technologie** ausgestattet. Die von der Kamera gesendeten **Ereignisse, Objekte und Klassen** werden mit den relevanten Metadaten **nahezu in Echtzeit gespeichert**. Für die gezielte **Suche und Auswertung** steht **SMAVIA Viewing Client** mit der Funktion **SmartFinder** zur Verfügung.

Offene Plattform

Die vorinstallierte Software **SMAVIA Recording Server** ist als offene Plattform konzipiert. In Verbindung mit den entsprechenden Lizenzen können **3rd Party Netzwerkkameras mit Motion Detection** aufgezeichnet und über das **ONVIF-Protokoll** konfiguriert werden.

Features Hardware









- Hochperformante Server-Hardware
- Flash-Modul für Betriebssystem und Applikation
- Hohe Speichergeschwindigkeit durch abgestimmte Komponenten
- Komponenten optimiert für SMAVIA Recording Server
- Halterung für 19"-Rack optional

Features SMAVIA Recording Server

- Aufzeichnung von bis zu 24 hochauflösenden Video-Streams
- Lizenzen für die Aufzeichnung von 8 Video-Streams enthalten
- Lizenzen für den Zugriff mit 2 Clients enthalten
- Lizenzen für das Update der Software für 12 Monate enthalten
- Lizenz für SEDOR® Kamerasabotageschutz enthalten
- Lizenz für SmartBackfill enthalten
- Lizenz für Multicast Recording enthalten
- Aufzeichnung von 3rd Party Netzwerkkameras optional
- Auswertung mit DMVC App über WAN/LAN optional
- Auswertung mit SMAVIA oder SeMSy® über WAN/LAN
- Basis-Lizenz für integriertes Datenschutz- und Datensicherheitsmodul (DSGVO-konform) enthalten

DMS 2400 II

SMAVIA Appliance für die Aufzeichnung von bis zu 24 Video-Streams,
Stand-alone, 3 HE, 2× 3,5" HDD

Appliance	
005959	 DMS 2400 II SMAVIA Appliance für die Aufzeichnung von bis zu 24 Video-Streams, Lizenzen für die Aufzeichnung von 8 Video-Streams enthalten, Lizenzen für den Zugriff von 2 Clients enthalten, ohne HDDs
Optionen Hardware	
000178	Mounting of a HDD Einbau einer Festplatte inkl. Funktions-, Langzeit- und Endtest, Abnahme und Freigabe
007521	 HDD 2000 GB, SATA, 3.5"
007305	HDD 4000 GB, SATA, 3.5"
006596	HDD 6000 GB, SATA, 3.5"
007914	HDD 8000 GB, SATA, 3.5"
007988	HDD 10000 GB, SATA, 3.5"
007648	HDD 12000 GB, SATA, 3.5"
007800	HDD 14000 GB, SATA, 3.5"
007801	HDD 16000 GB, SATA, 3.5"
008055	HDD 18000 GB, SATA, 3.5"
004429	 DVD-RW Drive SATA (Teac) Brenner DVD-RW, SATA, Slimline, Tray load (ab Werk)
003877	 DVD-RW Drive SATA (Teac) Retrofit Kit Brenner DVD-RW, SATA, Slimline, Tray load (Nachrüstsetz)
Optionen Hybrid Upgrade	
003816	 Encoder Board for 8 Analog Channels Encoder-Karte für 8 analoge Videokanäle im Hybrid-Betrieb, inkl. Audio IN Adapter, ohne zusätzliche Kanal-Lizenzen
003815	 Mounting Kit for 24 Analog Channels Aufrüstsetz für 24 analoge Kanäle, 1× BNC Video IN Panel, 1× interner Coax-Kabelsatz, 2× Kabelhalterung, UTC-24 Modul (nur ab Werk)
004150	 CVBS OUT for DMS 2400 FBAS-Ausgang für den Anschluss von bis zu 2 analogen Monitoren, 2× BNC
Option Netzwerk-Kontakte	
005142	DLC - Ethernet I/O Interface for SMAVIA Lizenz für die Nutzung der Software-Schnittstelle zur Anbindung der Ethernet I/O Schnittstellen MOXA ioLogik E1210 (16 Kontakte), E1212 (8 Kontakte, 8 DIOs) oder E1214 (6 Kontakte, 6 Relais)
001739	 Remote Ethernet I/O Interface Ethernet I/O Schnittstelle, 2× Ethernet, 6× Kontakte, 6× Relais (MOXA ioLogik E1214)
Option Halterung	
000010	 19 Inch Bracket (DMS, DVS, PVS IV, PVS 7) Halterung für den Einbau des Geräts in ein 19" Rack

DMS 2400 II

SMAVIA Appliance für die Aufzeichnung von bis zu 24 Video-Streams,
Stand-alone, 3 HE, 2x 3,5" HDD

Enthaltene Lizenzen

DLC - 8 Recording Channels

Lizenz für die Aufzeichnung von 8 hochauflösenden Video-Streams

DLC - 2 Client Access

Lizenz für den simultanen Zugriff von zwei Clients auf SMAVIA Recording Server (floating license)

DCP - Software Maintenance 12 Months

Lizenz für das Update der SMAVIA Software für 12 Monate

DLC - SEDOR® Camera Sabotage Protection

Lizenz für die Erkennung und Meldung von Abdecken, Defokussieren und Verdrehen von Kameras

DLC - SmartBackfill

Lizenz für die Speicherung von Video-Streams, die von Dallmeier Netzwerkkameras mit EdgeStorage gepuffert wurden (nicht verfügbar in Verbindung mit DLC - Bank Package und für Kameras mit Aufnahmeart Kontakt)

DLC - SNMP

Lizenz für die Integration in ein zentrales SNMP Gerätemanagementsystem

DLC - SeMSy® Flat

Lizenz für die Integration in ein SeMSy® Video Management System

DLC - Multicast Streaming

Lizenz für die Übertragung von Video-Streams über Multicast in einem SeMSy® Video Management System

DLC - Multicast Recording

Lizenz für die Aufzeichnung der Video-Streams von Dallmeier Netzwerkkameras, die über Multicast senden

DLC - Real-Time Recording

Lizenz für die Aufzeichnung in Echtzeit für alle Video-Streams (abhängig von der Kamera)

DLC - LocalViewing

Lizenz für die Nutzung des integrierten Video-Players für die lokale Wiedergabe von einer Kamera (analog, SD-IP oder HD-IP) und die lokale Live-Anzeige von mehreren Kameras im Multi-Split (analog, SD-IP und HD-IP)

DLC - Data Protection and Data Security

Basis-Lizenz für die Nutzung des integrierten Datenschutz- und Datensicherheitsmoduls (DSGVO-konform)

Optionale Lizenzen (Zugriff)

003782 **DLC - 1 Additional Client Access**
Lizenz für den simultanen Zugriff von einem weiteren Client auf SMAVIA Recording Server (floating license)

004068 **DLC - 5 Additional Client Access**
Lizenz für den simultanen Zugriff von fünf weiteren Clients auf SMAVIA Recording Server (floating license)

004069 **DLC - 10+ Additional Client Access (unlimited)**
Lizenz für den simultanen Zugriff einer unbegrenzten Anzahl von Clients auf SMAVIA Recording Server, abhängig von Systemauslastung und Bandbreite (floating license)

Optionale Lizenzen (Kanäle)

007640 **DLC - 1 Additional Recording Channel (IPS/DMS 2400 II)**
Lizenz für die Aufzeichnung eines weiteren hochauflösenden Video-Streams, insgesamt maximal 24 Video-Streams

007679 **DLC - 3rd Party Package for 1 Recording Channel (IPS/DMS 2400 II)**
Lizenz für die Nutzung von einem bestehenden Kanal für die Aufzeichnung (permanent, kontaktgesteuert oder mit Motion Detection) von 3rd Party Netzwerkkameras

DMS 2400 II

SMAVIA Appliance für die Aufzeichnung von bis zu 24 Video-Streams,
Stand-alone, 3 HE, 2x 3,5" HDD

Optionale Lizenzen (Funktionen)	
007923	DLC - RAID 1 Recording (DMS 2400 II) Lizenz für die Aufzeichnung mit RAID 1 in Verbindung mit zwei baugleichen Festplatten (HDDs) ¹⁾
003801	DLC - PRemote-HD Lizenz für die Übertragung von SD- und HD-Video bei niedriger Bandbreite, inklusive einer dedizierten Zugriffslizenz ²⁾ sowie der Funktion für den Zugriff mit einer mobilen App (DMVC Server)
003806	DLC - Audio Recording for All Analog Channels Lizenz für die Verwendung von Audio-Aufnahmen für alle analogen Kanäle (Hardware 003815 und 003816 erforderlich) ³⁾
004685	DLC - LAN Interface for Data Reception Lizenz für den Empfang der Daten von Drittsystemen (AWEK Kassensysteme und NPC II Protokollkonverter) über die Netzwerkschnittstelle, inklusive Verknüpfung, Speicherung und Anzeige der Daten mit den Video-Aufzeichnungen
006293	DLC - High-Speed Recording >30 fps Lizenz für die Aufzeichnung von Dallmeier Netzwerkkameras mit einer Bildrate von mehr als 30 fps
007642	DLC - ViProxy Plus (IPS/DMS 2400 II) Lizenz für die Nutzung der zweiten Netzwerkschnittstelle in Verbindung mit einer der Funktionen ViProxy (physikalisch abgetrenntes Netzwerk für Kameras, inklusive WebConfig Routing), Link Redundancy (redundante Anbindung der Appliance an zwei Switches) oder Data Throughput (Bündelung beider Netzwerkschnittstellen zu einem Kanal mit doppeltem Datendurchsatz)
007652	DLC - Bank Package (DMS 2400 II) Lizenz für die Nutzung des Moduls zur Aufzeichnung gemäß DGUV Test, inklusive GAA-Aktivitätsüberwachung und Referenzbildversand per E-Mail
Wartung und Gewährleistung	
007643	DCP - SW Maintenance 12 Months (IPS/DMS 2400 II) Lizenz für das Update der SMAVIA Software für weitere 12 Monate, insgesamt maximal 60 Monate
007644	DCP - HW Warranty and SW Maintenance 36 Months (IPS/DMS 2400 II) Erweiterung der Bring-in Gewährleistung (ohne HDDs) auf insgesamt 36 Monate und Erweiterung der Lizenz für das Update der SMAVIA Software auf insgesamt 36 Monate
007645	DCP - HW Warranty and SW Maintenance 48 Months (IPS/DMS 2400 II) Erweiterung der Bring-in Gewährleistung (ohne HDDs) auf insgesamt 48 Monate und Erweiterung der Lizenz für das Update der SMAVIA Software auf insgesamt 48 Monate
007646	DCP - HW Warranty and SW Maintenance 60 Months (IPS/DMS 2400 II) Erweiterung der Bring-in Gewährleistung (ohne HDDs) auf insgesamt 60 Monate und Erweiterung der Lizenz für das Update der SMAVIA Software auf insgesamt 60 Monate

1) Bei Verwendung der RAID-Konfiguration ist der Anschluss an eine USV erforderlich.

2) Der erste PRemote-Client (Master) erhält die aktive Kontrolle über den PRemote-Stream. Weitere PRemote-Clients (Slaves) empfangen den Stream passiv.

3) Audio-Wiedergabe mit SMAVIA Viewing Client über das Netzwerk. Lokale Audio-Wiedergabe mit LocalViewing nicht unterstützt.

DMS 2400 II

SMAVIA Appliance für die Aufzeichnung von bis zu 24 Video-Streams,
Stand-alone, 3 HE, 2x 3,5" HDD

Komponenten	
CPU	Multi-Core
RAM	8 GB
Flash-Modul	8 GB (für Betriebssystem und Applikation)
Festplatten	Bis zu 2x 3,5" HDD (optional, HDD Whitelist beachten, min. 7200 U/min und 128 MB Cache)
Speicherkapazität	Aktuell bis zu 36 TB (ohne RAID)
Lüfter	3x mit automatischer Drehzahlanpassung
Netzteilmodul	Integriert

Schnittstellen	
Video IN analog	24x FBAS/BNC, durchschleiffähig (optional, Mounting Kit 003815)
Video OUT	2x DisplayPort 1x DVI 2x FBAS/BNC (optional, Board 004150)
AUX/ Line IN	1x 3,5 mm Klinke
Mikrofoneingang	1x 3,5 mm Klinke (für Gegensprechanlage, Lizenz 003801 erforderlich)
Audio OUT	1x 3,5 mm Klinke (für Gegensprechanlage, Lizenz 003801 erforderlich)
USB	2x USB 3.0 Typ A (Rückseite) 5x USB 2.0 Typ A (Rückseite) 1x USB 2.0 Typ A (Vorderseite)
Ethernet 1	RJ45, 10/100/1000 Mbps
Ethernet 2	RJ45, 10/100/1000 Mbps (optional, Lizenz DLC - ViProxy Plus (007642) erforderlich)
Kontakt IN	30x, mit galvanischer Trennung, nur für Schalter / Taster (potentialfrei), je 4 Funktionen
Relais OUT	5x, mit galvanischer Trennung, max. 12V DC / 24V AC / 0,5 A, 150 mOhm, als Öffner oder Schließer
Seriell	2x RS232
PS/2	Maus, Tastatur

Protokolle	
Ethernet-Protokolle	IPv4 (ARP, ICMP, IGMPv2/IGMPv3), UDP, TCP
Ethernet-Protokolle in Vorbereitung	IPv6 (NDP, ICMPv6, MLDv1/MLDv2, SLAAC, RDNSS), UDPv6, TCPv6
Kommunikationsprotokolle	DaVid, DaVidS, HTTP, HTTPS ⁴⁾ , DNS, DHCP, LDAP, NTP, RTSP, RTP, RTCP, SNMP (v1, v2c)
Sicherheit	HTTPS ⁴⁾ Verschlüsselung, SSL/TLS ⁴⁾ 1.2 (AES), Netzwerkzugriffskontrolle nach IEEE 802.1X ⁴⁾

Elektrische Daten	
Spannungsversorgung	115/230 V AC ±5%, 50/60 Hz
Leistungsaufnahme	Max. 145 W (Betrieb ohne Encoder Board für analoge Kanäle) Max. 170 W (Betrieb mit 3 Encoder Boards für insgesamt 24 analoge Kanäle)
Wärmeleistung	Max. 580 BTU/h

Mechanische Daten	
Abmessungen (B x H x T)	Ca. 425 x 130 x 446 mm mit Füßen Ca. 425 x 122 x 446 mm ohne Füße
Gewicht	Ca. 12 kg mit 2 Festplatten
Farbe	Schwarz (eloxiert)

Umgebungsdaten	
Temperatur	+5°C bis zu +40°C
Empfohlene Temperatur	+20°C bis zu +25°C
Luftfeuchtigkeit	5 – 70% RH, nicht kondensierend
Luftbelastung	Staubfrei

Zulassungen und Zertifizierungen	
Typ	CE, UL, FCC, RCM, LGC Forensics, DIN EN 50130-4

4) Dieses Produkt enthält Software, die vom OpenSSL Project zur Verwendung im OpenSSL Toolkit (<http://www.openssl.org>) entwickelt wurde sowie kryptografische Software, die von Eric Young (eay@cryptsoft.com) geschrieben wurde.

DMS 2400 II

SMAVIA Appliance für die Aufzeichnung von bis zu 24 Video-Streams,
Stand-alone, 3 HE, 2x 3,5" HDD

Software	
Betriebssystem	Linux (proprietär, hardened)
Applikation	SMAVIA Recording Server (Version 9.x.x)
Applikation Sprache	Englisch, Deutsch, Französisch, Spanisch, Italienisch (Weitere auf Anfrage)
Externe Managementsoftware	SMAVIA Viewing Client DMVC App (optional, Lizenz DLC - PRemote-HD (003801) erforderlich)
Externe Konfigurationssoftware	PService3
ONVIF-Konformität	Profile S
DSGVO-Konformität	Unterstützt

Performance in Verbindung mit DMS 2400 II	
Kanäle	Bis zu 24x hochauflösende Video-Streams
Unterstützte Kameras	Dallmeier Panomera® Multifocal-Sensorsysteme Dallmeier Netzwerkkameras via TCP/DaVid (Dallmeier Video Protocol) 3rd Party Netzwerkkameras mit RTSP-Streaming via UDP/RTP oder TCP (optional, Lizenz 007641 erforderlich) Analoge Kameras (optional, Mounting Kit (003815), Encoder Karte 1 bis 3 (003816), Lizenzen für die Kanäle 9 bis 24 erforderlich)
Spurmodus	Automatisch
Video-/Audiokompression	H.264, H.265 / G.722.1
Auflösungen	Bis zu 12 MP, abhängig von der Kamera
Bildrate je Kanal	Bis zu 25/30 fps, abhängig von der Kamera
Bitrate je Kanal	Bis zu 50 Mbps, abhängig von der Kamera
Max. Gesamt-Bitrate	Bis zu 144 Mbps

Optionale analoge Kameras				
Auflösungen	Bis zu 4CIF (704 x 576), abhängig von der Kamera			
Bildrate je Kanal	6,25 / 12,5 / 25 fps @ CIF 6,25 / 12,5 fps @ 4CIF 25 fps @ 4CIF mit Verknüpfung von 2 analogen Kanälen: Encoder Karte 1 Encoder Karte 2 Encoder Karte 3			
	Nutzbare analoge Kanäle	1, 3, 5, 7	9, 11, 13, 15	17, 19, 21, 23
	Zusätzlich nutzbare IP-Kanäle	2, 4, 6, 8	10, 12, 14, 16	18, 20, 22, 24

Aufzeichnung ⁵⁾	3rd Party IP-Kamera	Dallmeier IP-Kamera
Transportprotokoll	RTP über UDP	TCP
Kommunikationsprotokoll	RTSP	DaVid
Modus Timer	integriert	integriert
Modus Permanent	integriert	integriert
Modus Kontakt	integriert	integriert
Modus Bewegung	integriert	integriert
Modus Bewegung/Kontakt	integriert	integriert
Umschaltung des Modus durch Timer	--	integriert

Funktionen ⁵⁾	3rd Party IP-Kamera	Dallmeier IP-Kamera
Bewegungserkennung	integriert	integriert
SmartFinder	integriert	integriert
Video-Proxy	integriert	integriert
SeMSy® Multicast-Streamer	integriert	integriert
PRemote-HD	integriert	integriert
DMVC Server	integriert	integriert
PTZ-Steuerung mit SVC	integriert	integriert
Audio-Aufzeichnung	integriert ⁶⁾	integriert
Kamerakonfiguration	integriert	integriert
Sperren der Kamerakonfiguration	--	integriert
Aufzeichnung Multicast-Video-Streams	--	integriert
EdgeStorage&SmartBackfill	--	integriert
Netzwerk-Scan (IP Finder)	--	integriert
VCA Datenbank	--	integriert

5) Angaben beziehen sich auf eine voll ausgebaute Appliance. Optionale Lizenzen sind erforderlich.
6) Abhängig von der Kamera. Der Audio-Stream muss im Format G.711 geliefert werden.

DMS 2400 II

SMAVIA Appliance für die Aufzeichnung von bis zu 24 Video-Streams,
Stand-alone, 3 HE, 2x 3,5" HDD

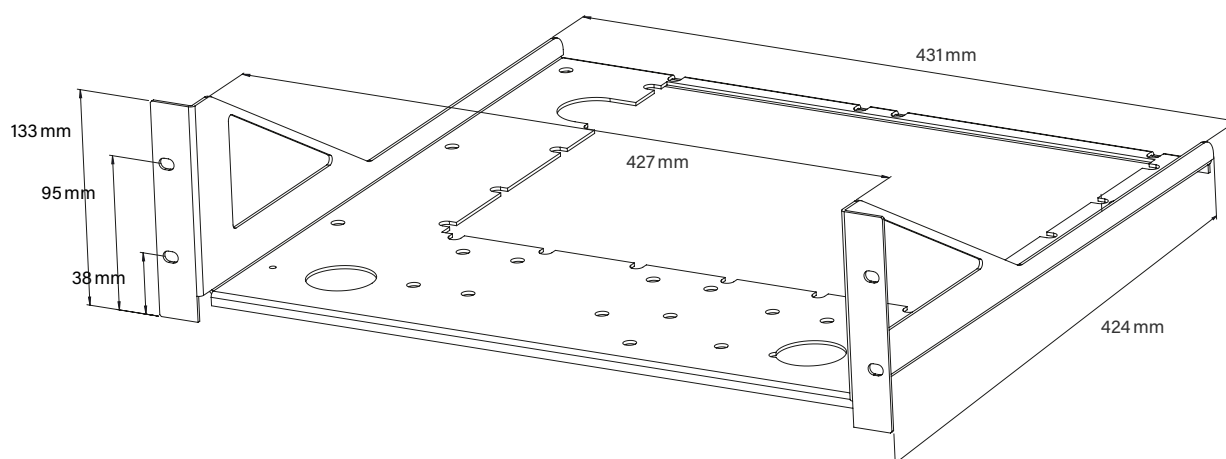
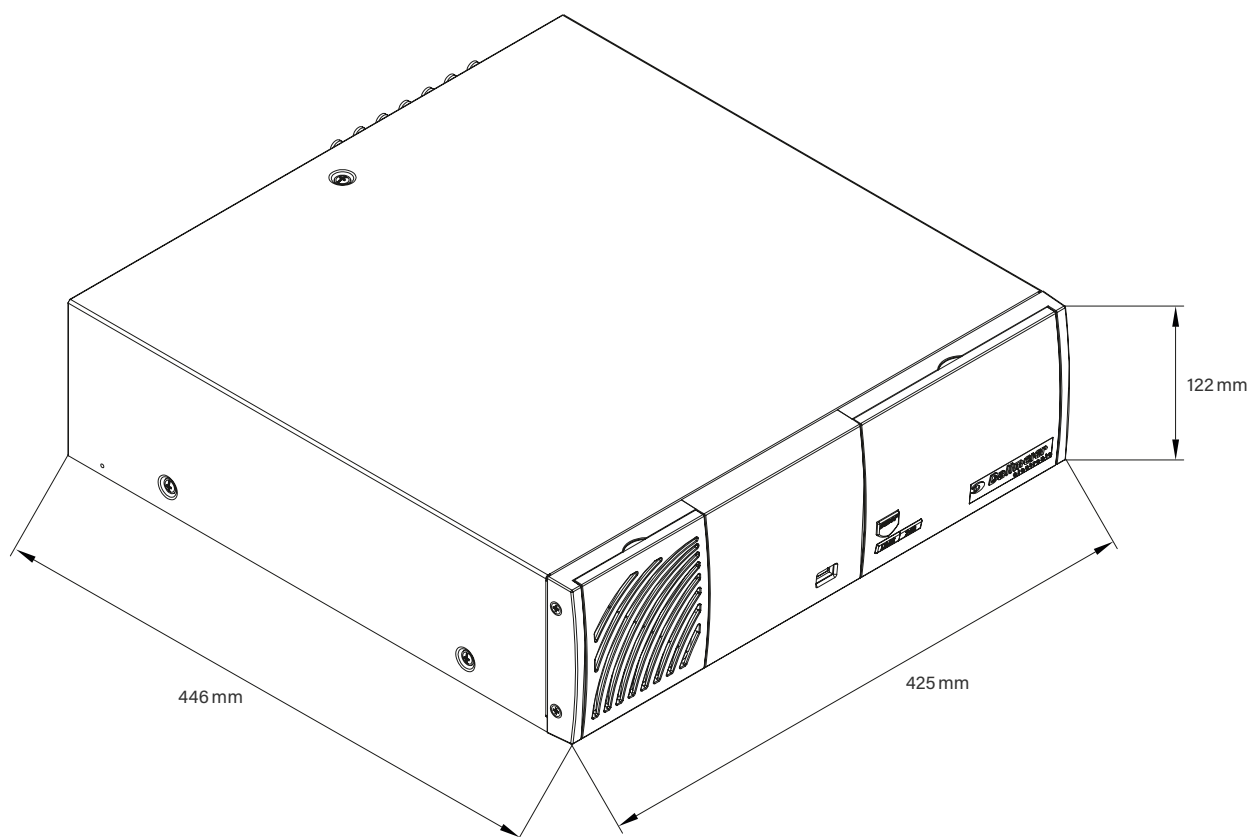

Dallmeier electronic GmbH & Co.KG | Bahnhofstr. 16, 93047 Regensburg, Germany | +49 941 8700-0 | dallmeier.com

Mit * gekennzeichnete Marken sind eingetragene Marken von Dallmeier electronic GmbH & Co.KG.

Die Nennung von Marken Dritter dient lediglich Informationszwecken. Dallmeier respektiert das geistige Eigentum Dritter und ist stets um die Vollständigkeit bei der Kennzeichnung von Marken Dritter und Nennung des jeweiligen Rechteinhabers bemüht. Sollte im Einzelfall auf geschützte Rechte nicht gesondert hingewiesen werden, berechtigt dies nicht zu der Annahme, dass die Marke ungeschützt ist.

Technische Änderungen, Irrtümer und Druckfehler vorbehalten. Abbildungen können vom tatsächlichen Produkt abweichen.



See more.