

# DMS 2400 II

SMAVIA Appliance per la registrazione fino a 24 flussi video, stand-alone, 3 UA, 2x 3,5" HDD

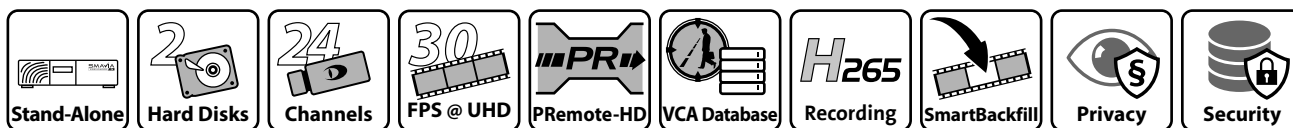

Il DMS 2400 II è un'appliance di grande rendimento con una capacità di trattamento fino a **24 flussi video**. Insieme al software dedicato **SMAVIA Recording Server** è ottimale per tutte le applicazioni che richiedono un'elevata velocità di registrazione e un basso consumo di potenza, fornendo al contempo la massima sicurezza dei dati.

## SMAVIA Viewing Client

**SMAVIA Viewing Client** permette una valutazione indipendente e comoda delle registrazioni attraverso la rete. Il software può essere installato e configurato individualmente su workstation con sistema operativo Windows. Due **licenze** per l'accesso con i clienti sono già **incluse con la fornitura** dell'appliance.

## Integrazione SeMSy®

L'appliance viene già fornito franco fabbrica con la licenza **SeMSy® Flat**. Quindi, è ottimamente equipaggiato per l'integrazione in un **SeMSy® Video Management System**. L'apparecchio supporta tutte le funzioni complete di SeMSy® inclusa la comoda valutazione delle registrazioni su una SeMSy® Workstation.

## PRemote-HD

La funzione opzionale **PRemote-HD** transcodifica flussi video ad alta definizione (live e playback) per la **trasmissione in reti con bassa larghezza di banda**. Questo permette la conservazione di risorse per l'accesso con SeMSy® o SMAVIA Viewing Client che è indipendente dalle impostazioni di registrazione. Questa licenza include anche la funzione **DMVC Server** per l'accesso con l'applicazione mobile **Dallmeier Mobile Video Center**.

## Database VCA

L'appliance è equipaggiata con un **database** per i risultati dell'analisi delle **telecamere di rete Dallmeier con tecnologia VCA**. Gli **eventi**, gli **oggetti** e le **categorie** inviati dalla telecamera vengono **memorizzati pressoché in tempo reale** con i relativi metadati. **SMAVIA Viewing Client** è disponibile per la **ricerca e valutazione** mirate degli eventi attraverso la funzione **SmartFinder**.

## Piattaforma Aperta

Il software **SMAVIA Recording Server** preinstallato è stato progettato come una piattaforma aperta. Insieme alle licenze corrispondente le **telecamere di rete di terzi** (3rd Party) possono essere registrate con **Motion Detection** e configurate tramite il **protocollo ONVIF**.

## Caratteristiche hardware









- Hardware server ad alte prestazioni
- Modulo flash per sistema operativo e applicazione
- Elevata velocità di registrazione grazie ai componenti coordinati
- Componenti ottimizzati per SMAVIA Recording Server
- Guide di montaggio per rack da 19" opzionale

## Caratteristiche SMAVIA Recording Server

- Registrazione fino a 24 flussi video ad alta risoluzione
- Licenze per la registrazione di 8 flussi video incluse
- Licenze per l'accesso con 2 clienti incluse
- Licenza per antisabotaggio telecamera SEDOR® inclusa
- Licenza per SmartBackfill inclusa
- Licenza per multicast recording inclusa
- Licenze per l'aggiornamento del software per 12 mesi incluse
- Registrazione di telecamere di rete di terze, opzionale
- Valutazione con DMVC App tramite WAN/LAN, opzionale
- Valutazione con SMAVIA o SeMSy® tramite WAN/LAN
- Licenza di base per il modulo integrato di protezione dei dati e sicurezza dei dati (conforme al GDPR) inclusa

# DMS 2400 II

SMAVIA Appliance per la registrazione fino a 24 flussi video,  
stand-alone , 3 UA, 2x 3,5" HDD

Appliance	
005959	 <b>DMS 2400 II</b> SMAVIA Appliance per la registrazione fino a 24 flussi video, licenze per la registrazione di 8 flussi video incluse, licenze per l'accesso con 2 clienti incluse, senza HDD
Opzioni hardware	
000178	<b>Mounting of a HDD</b> Montaggio di un HDD compreso test di funzione, test a lungo termine e test finale, collaudo e autorizzazione
007521	 <b>HDD 2000 GB, SATA, 3.5"</b>
007305	<b>HDD 4000 GB, SATA, 3.5"</b>
006596	<b>HDD 6000 GB, SATA, 3.5"</b>
007914	<b>HDD 8000 GB, SATA, 3.5"</b>
007988	<b>HDD 10000 GB, SATA, 3.5"</b>
007648	<b>HDD 12000 GB, SATA, 3.5"</b>
007800	<b>HDD 14000 GB, SATA, 3.5"</b>
007801	<b>HDD 16000 GB, SATA, 3.5"</b>
008055	<b>HDD 18000 GB, SATA, 3.5"</b>
004429	 <b>DVD-RW Drive SATA (Teac)</b> Masterizzatore DVD-RW, SATA, slimline, tray load (ex fabbrica)
003877	 <b>DVD-RW Drive SATA (Teac) Retrofit Kit</b> Masterizzatore DVD-RW, SATA, slimline, tray load (kit di postmontaggio)
Opzioni upgrade per il funzionamento ibrido	
003816	 <b>Encoder Board for 8 Analog Channels</b> Scheda di codifica per 8 canali video analogici in funzionamento ibrido, adattatore Audio IN compreso, senza licenze di canale aggiuntivi
003815	 <b>Mounting Kit for 24 Analog Channels</b> Set di aggiornamento per 24 canali analogici, 1x pannello BNC Video IN, 1x set di cavi coassiali interno, 2x supporti cavi, modulo UTC-24 (solo ex fabbrica)
004150	 <b>CVBS OUT for DMS 2400</b> Uscita CVBS per il collegamento fino a 2 monitor analogici, 2x BNC
Opzione contatti di rete	
005142	<b>DLC - Ethernet I/O Interface for SMAVIA</b> Licenza per l'utilizzo dell'interfaccia software per la connessione di interfacce Ethernet I/O MOXA ioLogik E1210 (16 contatti), E1212 (8 contatti, 8 DIOs) o E1214 (6 contatti, 6 relè)
001739	 <b>Remote Ethernet I/O Interface</b> Interfaccia Ethernet I/O, 2x Ethernet, 6x contatti, 6x relè (MOXA ioLogik E1214)
Opzione supporto	
000010	 <b>19 Inch Bracket (DMS, DVS, PVS IV, PVS 7)</b> Supporto per il montaggio del dispositivo in un rack da 19"

# DMS 2400 II

SMAVIA Appliance per la registrazione fino a 24 flussi video,  
stand-alone , 3 UA, 2x 3,5" HDD

## Licenze incluse

### DLC - 8 Recording Channels

Licenza per la registrazione di 8 flussi video ad alta risoluzione

### DLC - 2 Client Access

Licenza per l'accesso simultaneo di due clienti a SMAVIA Recording Server (floating license)

### DCP - Software Maintenance 12 Months

Licenza per l'update del software SMAVIA per 12 mesi

### DLC - SEDOR® Camera Sabotage Protection

Licenza per il rilevamento e la segnalazione di copertura, sfocatura e torsione di telecamere

### DLC - SmartBackfill

Licenza per lo storage di video streams bufferizzati dalle telecamere di rete di Dallmeier con EdgeStorage (non disponibile in combinazione con DLC - Bank Package e per telecamere con modo di registrazione Contact)

### DLC - SNMP

Licenza per l'integrazione in un sistema di gestione di apparati SNMP centralizzato

### DLC - SeMSy® Flat

Licenza per l'integrazione in un SeMSy® Video Management System

### DLC - Multicast Streaming

Licenza per la trasmissione di flussi video via multicast in un SeMSy® Video Management System

### DLC - Multicast Recording

Licenza per la registrazione dei flussi video da telecamere di rete di Dallmeier che trasmettono via multicast

### DLC - Real-Time Recording

Licenza per la registrazione in tempo reale per tutti i flussi video (dipendente dalla telecamera)

### DLC - LocalViewing

Licenza per l'utilizzo del lettore video integrato per la riproduzione locale di una telecamera (analogica, SD-IP o HD-IP) e la visualizzazione live locale di diverse telecamere in modalità multisplit (analogica, SD-IP e HD-IP)

### DLC - Data Protection and Data Security

Licenza di base per l'utilizzo del modulo integrato di protezione dei dati e sicurezza dei dati (conforme al GDPR)

## Licenze opzionali (accesso)

**003782** **DLC - 1 Additional Client Access**  
Licenza per l'accesso simultaneo di un cliente addizionale a SMAVIA Recording Server (floating license)

**004068** **DLC - 5 Additional Client Access**  
Licenza per l'accesso simultaneo di cinque clienti addizionali a SMAVIA Recording Server (floating license)

**004069** **DLC - 10+ Additional Client Access (unlimited)**  
Licenza per l'accesso simultaneo di un numero illimitato di clienti a SMAVIA Recording Server, a seconda del carico del sistema e larghezza di banda (floating license)

## Licenze opzionali (canali)

**007640** **DLC - 1 Additional Recording Channel (IPS/DMS 2400 II)**  
Licenza per la registrazione di un flusso video addizionale ad alta risoluzione, maximum 24 flussi video in totale

**007679** **DLC - 3rd Party Package for 1 Recording Channel (IPS/DMS 2400 II)**  
Licenza per l'utilizzo di un canale esistente per la registrazione (permanente, innesco contatto o con Motion Detection) di telecamere di rete di terze parti

# DMS 2400 II

SMAVIA Appliance per la registrazione fino a 24 flussi video,  
stand-alone , 3 UA, 2x 3,5" HDD

Licenze opzionali (funzioni)	
007923	<b>DLC - RAID 1 Recording (DMS 2400 II)</b> Licenza per la registrazione con RAID 1 in combinazione con due dischi rigidi (HDD) identici <sup>1)</sup>
003801	<b>DLC - PRemote-HD</b> Licenza per la trasmissione di video SD e HD a bassa ampiezza di banda, inclusa una licenza di accesso dedicata <sup>2)</sup> così come la funzione per l'accesso con un'app mobile (DMVC Server)
003806	<b>DLC - Audio Recording for All Analog Channels</b> Licenza per l'utilizzo di registrazioni audio per tutti i canali analogici (hardware 003815 e 003816 occorrente) <sup>3)</sup>
004685	<b>DLC - LAN Interface for Data Reception</b> Licenza per la ricezione dei dati di sistemi di terzi (sistema casse AWEK e convertitore NPC II) per mezzo dell'interfaccia di rete, compreso collegamento, salvataggio e visualizzazione dei dati con la registrazione video
006293	<b>DLC - High-Speed Recording &gt;30 fps</b> Licenza per la registrazione di telecamere di rete di Dallmeier con un frame rate di oltre 30 fps
007642	<b>DLC - ViProxy Plus (IPS/DMS 2400 II)</b> Licenza per l'uso della seconda interfaccia di rete in combinazione con una delle funzioni ViProxy (rete fisicamente separata per telecamere, WebConfig Routing incluso), Link Redundancy (collegamento ridondante dell'apparecchio a due switch) o Data Throughput (raggruppamento di entrambe le interfacce di rete in un canale con doppia velocità di trasmissione dati)
007652	<b>DLC - Bank Package (DMS 2400 II)</b> Licenza per l'utilizzo del modulo per la registrazione conforme a DGUV Test, monitoraggio della attività di bancomat e trasmissione di immagini di riferimento via e-mail incluso
Manutenzione e garanzia	
007643	<b>DCP - SW Maintenance 12 Months (IPS/DMS 2400 II)</b> Licenza per l'aggiornamento del software SMAVIA per 12 mesi addizionali, massimo 60 mesi in totale
007644	<b>DCP - HW Warranty and SW Maintenance 36 Months (IPS/DMS 2400 II)</b> Estensione della garanzia Bring-in (ad esclusione dei HDD) per un totale di 36 mesi ed estensione della licenza per l'aggiornamento del software SMAVIA per un totale di 36 mesi
007645	<b>DCP - HW Warranty and SW Maintenance 48 Months (IPS/DMS 2400 II)</b> Estensione della garanzia Bring-in (ad esclusione dei HDD) per un totale di 48 mesi ed estensione della licenza per l'aggiornamento del software SMAVIA per un totale di 48 mesi
007646	<b>DCP - HW Warranty and SW Maintenance 60 Months (IPS/DMS 2400 II)</b> Estensione della garanzia Bring-in (ad esclusione dei HDD) per un totale di 60 mesi ed estensione della licenza per l'aggiornamento del software SMAVIA per un totale di 60 mesi

1) Con configurazione RAID è necessario il collegamento a un sistema UPS.

2) Il primo client PRemote (master) ottiene il controllo attivo sullo stream PRemote. Ulteriori clients PRemote (slaves) ricevono passivamente lo stream.

3) Riproduzione di audio con SMAVIA Viewing Client tramite la rete. Riproduzione di audio locale con LocalViewing non è supportata.

# DMS 2400 II

SMAVIA Appliance per la registrazione fino a 24 flussi video,  
stand-alone , 3 UA, 2x 3,5" HDD

Componenti	
CPU	Multi-Core
RAM	8 GB
Modulo Flash	8 GB (per il sistema operativo e l'applicazione)
Dischi rigidi	Fino a 2x 3,5" HDD (opzionale, nota la whitelist HDD, min. 7200 rpm e 128 MB di cache)
Capacità di storage	Attualmente fino a 36 TB (senza RAID)
Ventilazione	3x, con adattamento velocità automatico
Modulo di alimentazione	Integrato

Interfacce	
Ingressi video analogici	24x CVBS/BNC, con possibilità di passaggio loop (opzionale, Mounting Kit 003815)
Uscita video	2x DisplayPort 1x DVI 2x CVBS/BNC (opzionale, Board 004150)
Ingresso AUX / Line	1x connettore Jack da 3,5 mm
Ingresso microfono	1x connettore Jack da 3,5 mm (per interfono, licenza 003801 richiesta)
Uscita audio	1x connettore Jack da 3,5 mm (per interfono, licenza 003801 richiesta)
USB	2x USB 3.0 tipo A (sul retro) 5x USB 2.0 tipo A (sul retro) 1x USB 2.0 tipo A (sul fronte)
Ethernet 1	RJ45, 10/100/1000 Mbps
Ethernet 2	RJ45, 10/100/1000 Mbps (opzionale, licenza DLC - ViProxy Plus (007642) richiesta)
Ingressi contatto	30x, con isolamento elettrico, solo per interruttore / pulsante (contatto pulito), 4 funzioni per contatto
Uscite relè	5x, con isolamento elettrico, mass. 12V DC / 24V AC / 0,5A, 150 mOhm, normalmente aperto o normalmente chiuso
Seriale	2x RS232
PS/2	Mouse, tastiera

Protocolli	
Protocolli Ethernet	IPv4 (ARP, ICMP, IGMPv2/IGMPv3), UDP, TCP
Protocolli Ethernet in preparazione	IPv6 (NDP, ICMPv6, MLDv1/MLDv2, SLAAC, RDNSS), UDPv6, TCPv6
Protocolli di comunicazione	DaVid, DaVidS, HTTP, HTTPS <sup>4)</sup> , DNS, DHCP, LDAP, NTP, RTSP, RTP, RTCP, SNMP (v1, v2c)
Sicurezza	Crittografia HTTPS <sup>4)</sup> , SSL/TLS <sup>4)</sup> 1.2 (AES), controllo di accesso di rete secondo IEEE 802.1X <sup>4)</sup>

Dati elettrici	
Alimentazione elettrica	115/230 V AC ±5%, 50/60 Hz
Potenza assorbita	Mass. 145 W (funzionamento senza scheda di codifica per canali analogici) Mass. 170 W (funzionamento con 3 schede di codifica per un totale di 24 canali analogici)
Potenza calorifica	Mass. 580 BTU/h

Dati meccanici	
Dimensioni (L x A x P)	Ca. 425 x 130 x 446 mm con piedini Ca. 425 x 122 x 446 mm senza piedini
Peso	Ca. 12 kg con 2 dischi rigidi
Colore	Nero (anodizzato)

Dati ambiente	
Temperatura	+5°C fino a +40°C
Temperatura raccomandata	+20°C fino a +25°C
Umidità	5 – 70% RH, senza condensa
Aria ambiente	Senza polvere

Omologazioni e certificazioni	
Tipo	CE, UL, FCC, RCM, LGC Forensics, DIN EN 50130-4

4) Questo prodotto include software sviluppato da OpenSSL Project per l'utilizzo in OpenSSL Toolkit (<http://www.openssl.org>) e software crittografico scritto da Eric Young ([ey@cryptsoft.com](mailto:ey@cryptsoft.com)).

# DMS 2400 II

SMAVIA Appliance per la registrazione fino a 24 flussi video, stand-alone, 3 UA, 2x 3,5" HDD

Software	
Sistema operativo	Linux (proprietario, hardened)
Applicazione	SMAVIA Recording Server (versione 9.x.x)
Applicazione lingue	Inglese, tedesco, francese, spagnolo, italiano (altre su richiesta)
Software di management esterno	SMAVIA Viewing Client DMVC App (opzionale, licenza DLC - PRemote-HD (003801) richiesta)
Software di configurazione esterno	PService3
Conformità ONVIF	Profile S
Conformità al GDPR	Supportata

Rendimento in combinazione con il DMS 2400 II	
Canali	Fino a 24x flussi video ad alta risoluzione
Telecamere supportate	Sistemi di sensori multifocale Panomera® di Dallmeier Telecamere di rete di Dallmeier via TCP/DaVid (Dallmeier Video Protocol) Telecamere di rete di terze parti con streaming RTSP via UDP/RTP o TCP (opzionale, licenza 007641 richiesta) Telecamere analogiche (opzionalmente richiesti: Mounting Kit (003815), Encoder Board 1 a 3 (003816), licenze per i canali 9 a 24)
Modo traccia	Automatico
Compressione video/audio	H.264, H.265 / G.722.1
Risoluzioni	Fino a 12 MP, in dipendenza dalla telecamera
Frame rate per canale	Fino a 25/30 fps, in dipendenza dalla telecamera
Bit rate per canale	Fino a 50 Mbps, in dipendenza dalla telecamera
Mass. bit rate totale	Fino a 144 Mbps

Telecamere analogiche opzionali				
Risoluzioni	Fino a 4CIF (704x576), in dipendenza dalla telecamera			
Frame rate per canale	6,25 / 12,5 / 25 fps @ CIF 6,25 / 12,5 fps @ 4CIF 25 fps @ 4CIF con la combinazione di 2 canali analogici:			
	Encoder Board 1	Encoder Board 2	Encoder Board 3	
Utilizzabili canali analogici	1, 3, 5, 7	9, 11, 13, 15	17, 19, 21, 23	
Utilizzabili canali IP aggiuntivi	2, 4, 6, 8	10, 12, 14, 16	18, 20, 22, 24	

Registrazione <sup>5)</sup>	Telecamera IP di terze parti	Telecamera IP di Dallmeier
Protocollo di trasferimento	RTP a mezzo UDP	TCP
Protocollo di comunicazione	RTSP	DaVid
Modo Timer	integrato	integrato
Modo Permanente	integrato	integrato
Modo Contatto	integrato	integrato
Modo Movimento	integrato	integrato
Modo Movimento/Contatto	integrato	integrato
Commutazione del modo a mezzo timer	--	integrata

Funzioni <sup>5)</sup>	Telecamera IP di terze parti	Telecamera IP di Dallmeier
Motion detection	integrato	integrato
SmartFinder	integrato	integrato
Proxy video	integrato	integrato
Streamer multicast SeMSy®	integrato	integrato
PRemote-HD	integrato	integrato
DMVC Server	integrato	integrato
Controllo PTZ con SVC	integrato	integrato
Registrazione audio	integrata <sup>6)</sup>	integrata
Configurazione telecamera	integrata	integrata
Bloccare configurazione telecamera	--	integrato
Registrazione di flussi video multicast	--	integrata
EdgeStorage&SmartBackfill	--	integrato
Scansione di rete (IP Finder)	--	integrata
Banca dati VCA	--	integrata

5) I dati si riferiscono ad una appliance completamente ampliata. Sono necessarie licenze opzionali.

6) Dipende dalla telecamera. Lo stream audio deve essere fornito in formato G.711.

# DMS 2400 II

SMAVIA Appliance per la registrazione fino a 24 flussi video,  
stand-alone, 3 UA, 2x 3,5" HDD

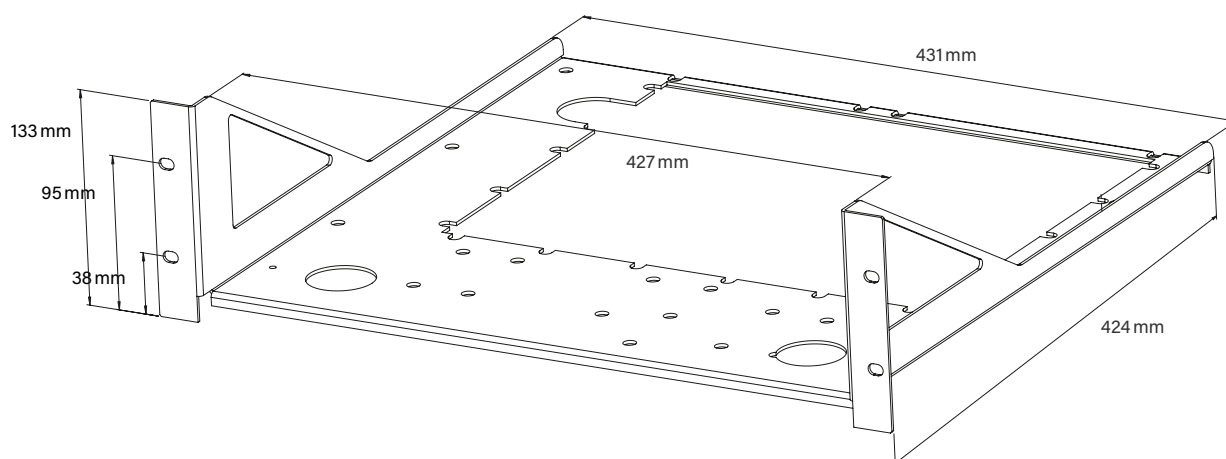
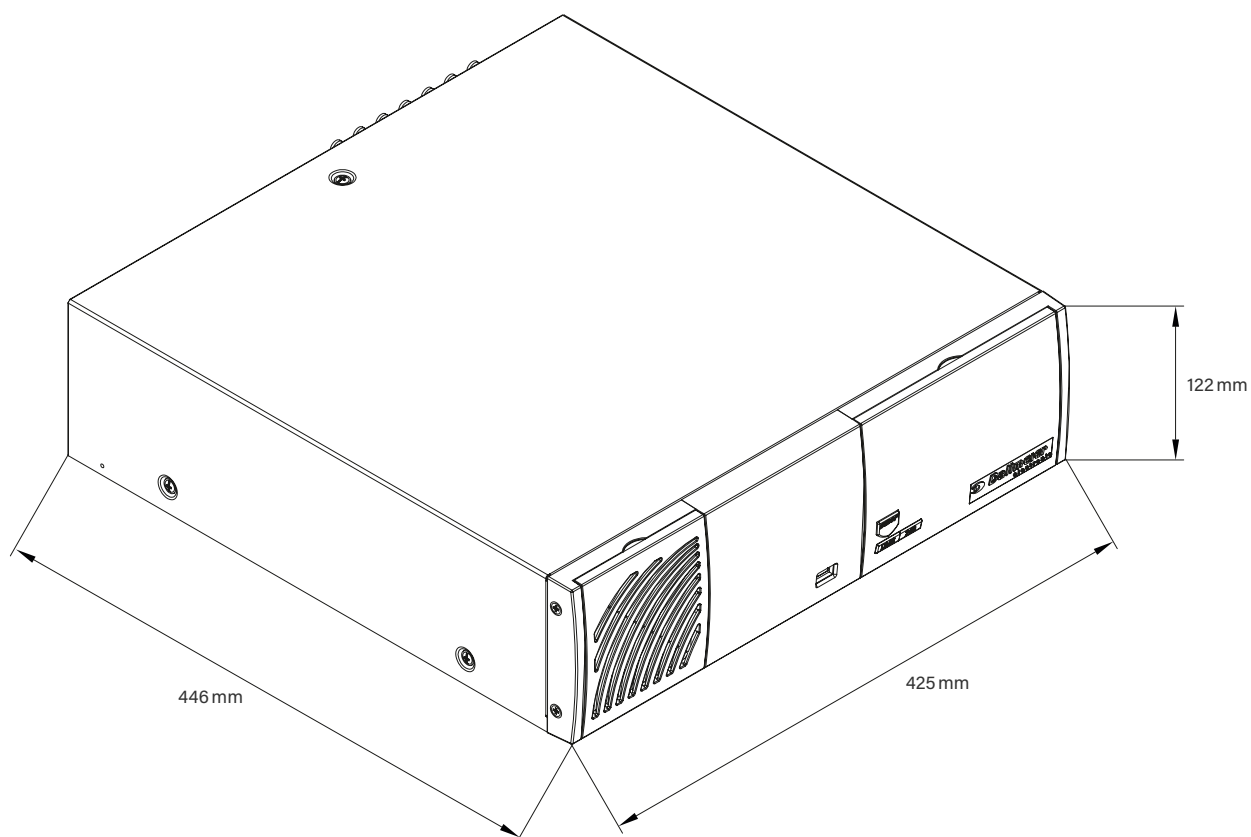

Dallmeier electronic GmbH & Co.KG | Bahnhofstr. 16, 93047 Regensburg, Germany | +49 941 8700-0 | [dallmeier.com](http://dallmeier.com)

Tutti i marchi contrassegnati con \* sono marchi registrati della Dallmeier electronic GmbH & Co.KG.

La citazione di marchi di terzi serve unicamente a scopi informativi. Dallmeier rispetta la proprietà intellettuale di soggetti terzi ed è costantemente impegnata per la completezza nell'identificazione di marchi di terzi e citazione del rispettivo titolare di diritti. Qualora in singoli casi i diritti protetti non dovessero essere segnalati separatamente, questo non dà diritto alla supposizione che il marchio non sia protetto.

Le specifiche sono soggette a modifiche senza preavviso. Salvo errori ed omissioni. Le immagini in questo documento possono differire dal prodotto reale.



See more.